

介護保険^適福祉用具レンタル商品カタログ

アコルくらぶ[®]

ACCORD CLUB VOL.27

介護保険制度について

介護保険制度の概要についてご紹介します

介護サービスの利用対象者

介護保険の被保険者は、65歳以上の方(第1号被保険者)および40歳から64歳までの医療保険加入者(第2号被保険者)に分けられます。第1号被保険者は、原因を問わず要介護認定または要支援認定を受けたときに介護サービスを受けることができます。第2号被保険者は、加齢に伴う疾病(特定疾病※)が原因で要介護(要支援)認定を受けたときに介護サービスを受けることができます。

区分	第1号被保険者	第2号被保険者
対象者	65歳以上の方	40歳以上65歳未満の健保組合、全国健康保険協会、市町村国保などの医療保険加入者
受給要件	・要介護状態(寝たきり、認知症などで介護が必要な状態) ・要支援状態(日常生活に支援が必要な状態)	要介護(要支援)状態が、加齢に起因する疾病(特定疾病※)による場合に限定
保険料の支払い	市町村と特別区が徴収(原則、年金からの天引き)	医療保険料と一体的に徴収

※特定疾病

1. がん(末期) 2. 関節リウマチ 3. 筋萎縮性側索硬化症 4. 後縦靭帯骨化症 5. 骨折を伴う骨粗鬆症 6. 初老期における認知症 7. 進行性核上性麻痺、大脳皮質基底核変性症およびパーキンソン病 8. 脊髄小脳変性症 9. 脊柱管狭窄症 10. 早老症 11. 多系統萎縮症 12. 糖尿病性神経障害、糖尿病性腎症および糖尿病性網膜症 13. 脳血管疾患 14. 閉塞性動脈硬化症 15. 慢性閉塞性肺疾患 16. 両側の膝関節または股関節に著しい変形を伴う変形性関節症

介護サービスの利用フローとサービス内容

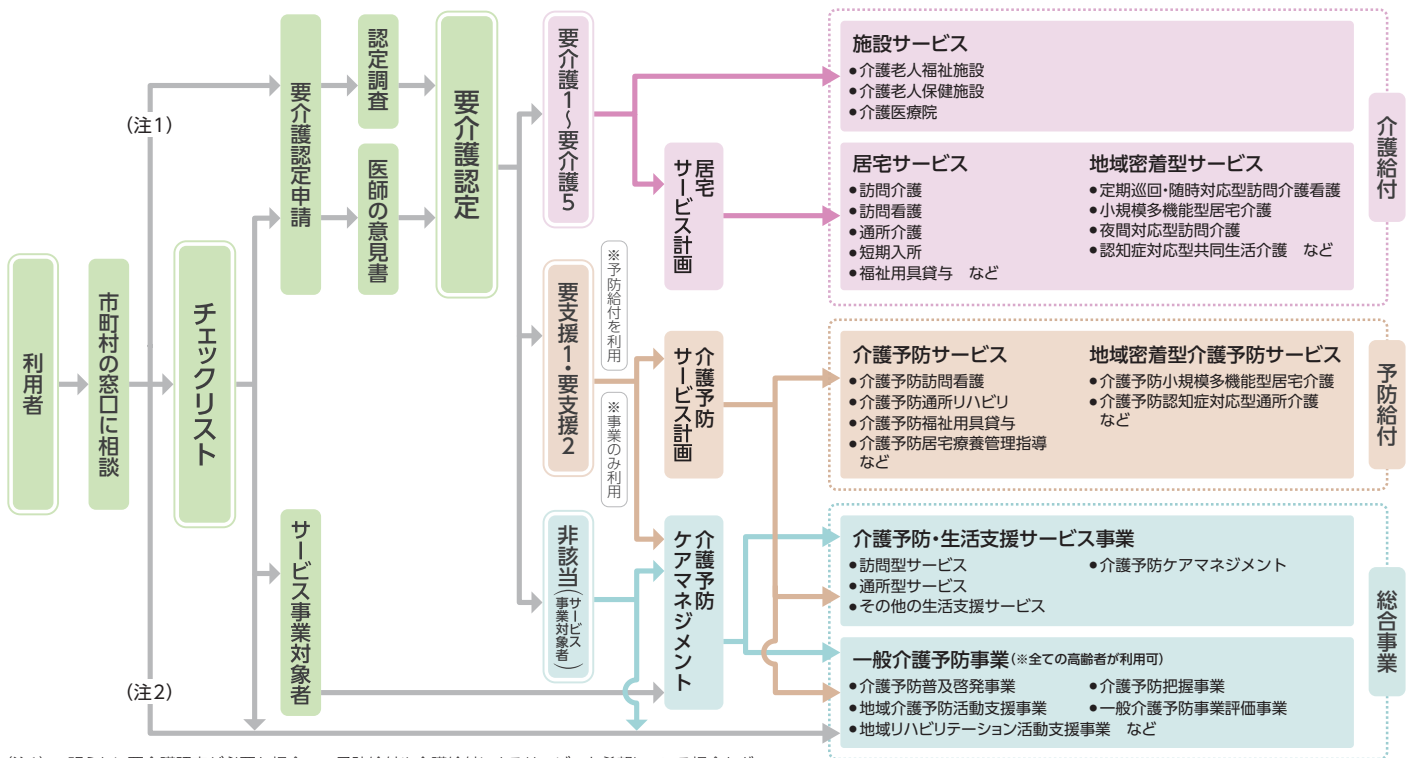

介護サービスの利用限度額(月額)

区分	要支援1	要支援2	要介護1	要介護2	要介護3	要介護4	要介護5
支給限度額	50,320円	105,310円	167,650円	197,050円	270,480円	309,380円	362,170円
ご利用者1割負担額	5,032円	10,531円	16,765円	19,705円	27,048円	30,938円	36,217円
ご利用者2割負担額	10,064円	21,062円	33,530円	39,410円	54,096円	61,876円	72,434円
ご利用者3割負担額	15,096円	31,593円	50,295円	59,115円	81,144円	92,814円	108,651円

実際の限度額は金額ではなく単位で決められており、上表では金額の目安として1単位あたり10円で計算しています。また介護サービスを利用する場合には、費用の一定割合を利用者の方にご負担いただく必要があります。詳しくは市区町村にご確認ください。

CONTENTS

介護保険^①福祉用具レンタル商品カタログ

	<u>特殊寝台・特殊寝台付属品</u> 2
	<u>床ずれ防止用具</u> 22
	<u>体位変換器</u> 27
	<u>歩行補助杖</u> 29
	<u>歩行器</u> 30
	<u>手すり</u> 40
	<u>車いす・車いす付属品</u> 54
	<u>スロープ</u> 78
	<u>移動用リフト</u> 81
	<u>徘徊感知機器</u> 88

当カタログに掲載中の商品は、**非課税** マークがついた商品や一部の販売商品で税別と表記されているものを除いて、すべて**税込価格**です。ただし、レンタルする商品の組み合わせによって税区分が変わる商品もございますのでご注意ください。

 **選択制** 「選択制」とは、ご利用者さまが貸与と販売のいずれかを選択する制度です。

掲載中の商品の色は、印刷物のため実物と若干異なる場合がございます。また商品の仕様、デザインや内容は改善のために予告なく変更させていただきますのでご注意ください。

特殊寝台ガイド

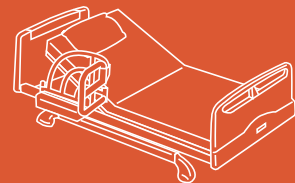

特殊寝台(介護ベッド)は、起き上がりなどの動作を補助する福祉用具で、要介護者さまの自立を支援するとともに、介護者さまが身体を痛める危険性を避けるためにも使用されます。

介護ベッドの基本機能

介護ベッドには背上げ、高さ調節、膝上げ、背膝連動など四つの基本機能があります。

背上げ

ご利用者さまの起き上がり動作をサポートして座っているような姿勢にできるので、お好みの角度で食事をしたり、テレビ鑑賞などが行いやすくなります。

背膝連動

背上げの角度調整に連動して膝上げができるので、起き上がり時の姿勢がズレにくく安定します。

高さ調節

ベッド全体が昇降するため、普段は端座位に適した高さに、就寝時は万が一の転落に備えて最低の高さに、移乗時は車いすと同じ高さに、あるいは腰痛防止のために介護者さまの作業に合わせた高さにすることなどができます。

膝上げ

背上げを行った場合、上体がずり下がりがちになりますが、膝上げも行えばずり下がり防止できます。また、膝上げは足を伸ばしたままにせず、自然に膝が曲がりますので楽な姿勢を保てます。

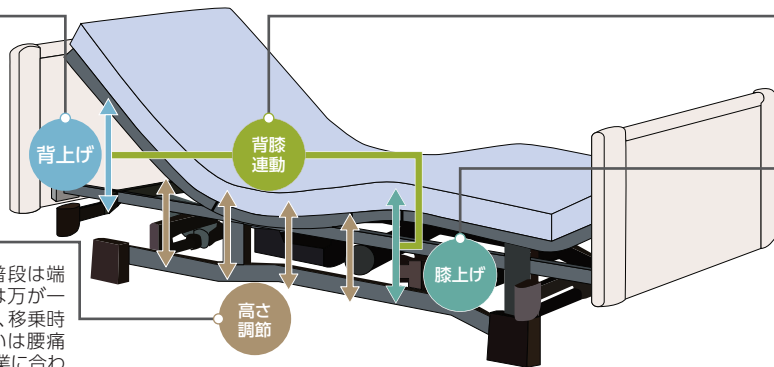

モーター数による基本機能の一般的な違い

一般的に、モーター数が多いほど多機能となります。

2
モーター

背上げ

高さ
調節

背膝
連動

2モーターベッドの基本機能

2モーターベッドには背上げ、高さ調節、背膝連動機能があります。3モーターと違い、膝上げの単独機能はなく、背上げと連動して動きますので膝上げの細かい調整ができません。

3
モーター

背上げ

高さ
調節

膝上げ

3モーターベッドの基本機能

3モーターベッドには背上げ、高さ調節、膝上げ機能があります。膝上げが単独で行えるため細かな調整が可能です。なお、メーカー独自の背膝連動機能が実装されている場合があります。

介護ベッドのサイズ

介護ベッドの幅や長さにはいくつかのパターンがあります。

●介護ベッドの幅(≒マットレス幅)

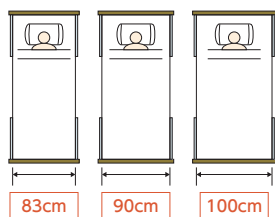

100cm(※1)のベッドは寝返り動作がしやすく、転落の可能性が減少します。83cmはご利用者さまに接近して介護する必要がある場合などに便利ですが、寝返りにはやや不向きです。90cm(※2)はその中間です。

※1 現在お取り扱いがありません
※2 パラマウントベッド社製品は91cm基準

●介護ベッドの長さ(≒マットレス長さ)

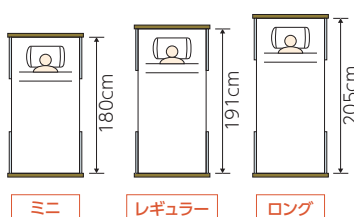

ミニ 身長150cm未満の方へ
レギュラー 身長150cm以上の方へ
ロング 身長176cm以上の方へ
通常、ロングはレギュラーと延長フレームなどオプション品との組み合わせです。

※幅や長さの値はあくまで標準的なものであり、実際にはメーカーや商品によって異なります。

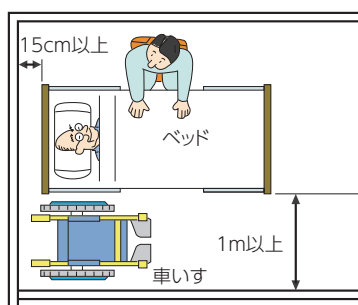

居心地の良い部屋にするためには 介護ベッドの配置が重要です。





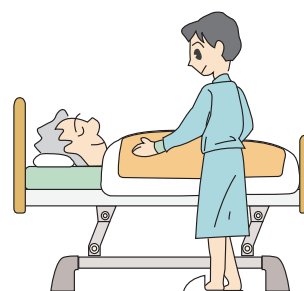





一般的に介護ベッドは昇降時に若干スイング(※)するため壁から15cm以上離す必要があります。またシーツやおむつの交換、着替えや食事など介護をするためのスペースや車いす利用のためのスペース、コンセントの位置などを考慮しながら配置しましょう。

※垂直昇降するタイプのベッドはこの限りではありません。











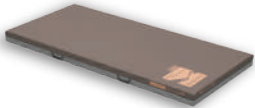

特殊寝台・マットレスラインナップ

特殊寝台

P.4	パラマウントベッド 楽匠Fitシリーズ	
	楽匠Fit	
P.6	パラマウントベッド 楽匠プラスシリーズ	
	楽匠+	
P.7	パラマウントベッド クオラ ONE	
	クオラ ONE	
P.7	パラマウントベッド 楽匠 Z	
	楽匠 Z	
P.10	シーホネンス Emi	
	Emi	
P.11	シーホネンス CORE Neo(コア・ネオ)	
	CORE Neo コア・ネオ	
P.11	シーホネンス 和夢彩	
	和夢彩	
P.14	ブラッツ YOCARO	
	YOCARO ヨカロ	
P.15	ブラッツ ミオレットⅢ NEXT	
	Miolet NEXT	
P.15	ブラッツ ミオレットⅢ	
	ミオレットシリーズ MioletⅢ	

特殊寝台付属品マットレス

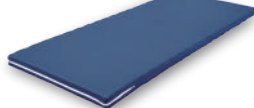
P.18	パラマウントベッド ストレッチフィットⅡ	
P.18	パラマウントベッド フレグラーSTR マットレス	
P.18	パラマウントベッド ソフティア マットレス	
P.19	パラマウントベッド エパーフィットC3 マットレス	
P.19	シーホネンス コアマットレス10 クラウド	
P.19	シーホネンス ダブルウェーブ マットレス	
P.20	ブラッツ ゼロソア アコーネ	
P.20	ブラッツ ユービーポイント ネクスト	
P.20	ニシケン仕様 カタサポN	
P.21	タイカ アルファプラ すくっとアクティブ	
P.21	タイカ アルファプラ すくっとRe	
P.21	ニシケン仕様 2way sleep マットレス	
P.21	モルデン ソフィア	
P.21	フコク FKマットレス	

らくしゅう 楽匠Fitシリーズ

新掲載

パラマウントベッド

Hタイプ

背あげが楽になるフィット ライン ボトムと
ラクリアモーションを採用

- 3 モーション
- 背上げ 75°
- 膝上げ 30°
- 高さ調節
- ラクリアモーション
- らくらくモーション

液晶タッチパネル付きスイッチ 標準スイッチ

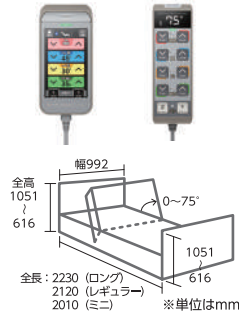

床面高 21-64.5 cm

■ モスグリーン
樹脂製ボード



床からベースフレームの間 5.5cm

材質 重量
ボード/ポリプロピレン・ポリウレタン系シート 85.5kg
ボトム/ポリプロピレン

頭側・足側フレーム本体・ベースフレーム/スチール
頭側・足側フレーム オプション受カバー/ポリプロピレン
・ポリウレタン系シート

■樹脂ボード [標準スイッチ]

3モーション	91cm幅	サイズ可変	KQ-C6311	TAIS 00170-001920 商品番号 03-6070-2	月極	1割	2割	3割
--------	-------	-------	----------	-------------------------------------	----	----	----	----

■樹脂ボード [液晶タッチパネル付きスイッチ]

3モーション	91cm幅	サイズ可変	KQ-C6311A	TAIS 00170-001921 商品番号 03-6071-2	月極	1割	2割	3割
--------	-------	-------	-----------	-------------------------------------	----	----	----	----

Xタイプ

背あげが楽になるフィット ライン ボトムを
採用した超低床対応モデル

床面高 21-64.5 cm
床面高 15-58.5 cm
超低床設定時

■ キヤメル 樹脂製ボード

■ 木製ボード



床からベースフレームの間 6.1cm

液晶タッチパネル付きスイッチ 標準スイッチ

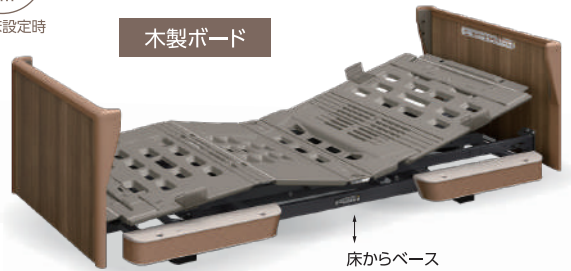

床からベースフレームの間 6.1cm

- 3 モーター
- 背上げ 75°
- 膝上げ 30°
- 高さ調節
- らくらくモーション
- 2 モーター
- 背上げ 75°
- 背膝連動 75°/14°
- 高さ調節

重量
KQ-C3322, C3322A, C3122 / 80.5kg KQ-C3325, C3325A / 81.5kg
KQ-C2322, C2322A, C2122 / 79.0kg KQ-C2325, C2325A / 80.0kg

材質
樹脂ボード/ポリプロピレン・ポリウレタン系シート
木製ボード/MDFなどオレフィン系シート
ボトム/ポリプロピレン 頭側・足側フレーム本体・ベースフレーム/スチール
頭側・足側フレーム オプション受カバー/ポリプロピレン・ポリウレタン系シート
※ベッドサイドテーブルを超低床設定時に使用する場合、ベッド本体下への差し込みはできません。

■樹脂ボード [標準スイッチ]

3モーター	91cm幅	サイズ可変	KQ-C3322	TAIS 00170-001836 商品番号 03-6064-2	月極	1割	2割	3割
3モーター	83cm幅	サイズ可変	KQ-C3122	TAIS 00170-001836 商品番号 03-6069-2	月極	1割	2割	3割
2モーター	91cm幅	サイズ可変	KQ-C2322	TAIS 00170-001812 商品番号 03-6060-2	月極	1割	2割	3割
2モーター	83cm幅	サイズ可変	KQ-C2122	TAIS 00170-001812 商品番号 03-6068-2	月極	1割	2割	3割

■樹脂ボード [液晶タッチパネル付きスイッチ]

3モーター	91cm幅	サイズ可変	KQ-C3322A	TAIS 00170-001837 商品番号 03-6065-2	月極	1割	2割	3割
2モーター	91cm幅	サイズ可変	KQ-C2322A	TAIS 00170-001813 商品番号 03-6061-2	月極	1割	2割	3割

■木製ボード [標準スイッチ]

3モーター	91cm幅	サイズ可変	KQ-C3325	TAIS 00170-001838 商品番号 03-6066-2	月極	1割	2割	3割
2モーター	91cm幅	サイズ可変	KQ-C2325	TAIS 00170-001814 商品番号 03-6062-2	月極	1割	2割	3割

■木製ボード [液晶タッチパネル付きスイッチ]

3モーター	91cm幅	サイズ可変	KQ-C3325A	TAIS 00170-001839 商品番号 03-6067-2	月極	1割	2割	3割
2モーター	91cm幅	サイズ可変	KQ-C2325A	TAIS 00170-001815 商品番号 03-6063-2	月極	1割	2割	3割

*特殊寝台は課税対象のキャスターとセットでレンタルする場合、課税扱いとなります。

税込価格で表記しています (非課税 商品を除く)

■ 次の動作を楽にするベッドの形、フィット ライン ボトム

背あげと同時にスライドして伸びながら曲がるキューマラインボトムがさらに進化。ずれを軽減しながら身体に合った起きあがりて骨盤の立った動きやすい姿勢に移行できます。



背中をしっかりと支える
背サポート

腰部から胸部にかけてボトムの剛性を調整。マットレスと身体のすき間なく背中を支えることで、姿勢が悪くなりにくいです。

骨盤を起こして身体を
動かしやすい腰サポート

でん部にフィットする凹み形状を追加。従来の背あげ機構と相まって、でん部への「圧」と足側への「ずれ落ち」を軽減しつつ、骨盤をしっかり起こします。身体を動かしやすい背あげ姿勢に移行でき、床ずれリスクの軽減が期待されます。

骨盤をホールドしてずれを
軽減する腰ボトム

腰ボトムのサイズを人の身体に合わせ、背あげするときの身体の動きとベッドの動きの軸を合わせやすくなりました。

あなたの身長にフィットする
膝サポート

膝部が多段階で曲がるので、身長差をカバーして身体にフィットしやすくなりました。また、膝裏への当たりも柔らかく、馴染みやすくなっています。

■ 選べる2種類の手元スイッチ

標準のスイッチに加えて、液晶タッチパネル付きスイッチも追加。使いやすい方をお選びいただけます。

液晶タッチパネル付きスイッチ

● 表示するボタンをカスタマイズ可能

操作する人に合わせて、より簡単に操作ができるシンプル操作画面にも切り替えが可能です。

シンプル操作画面

標準スイッチ



● 使い分けできる呼び出しボタン

天面と2つの画面ボタンに呼び出しメッセージとメロディを割り当てることができ、ベッド操作アプリに通知することができます。

呼び出しボタン

3 モーター (3 モーション)

2 モーター

操作時に電子音が鳴ることで、目と指と耳で確認できます。また、上部の呼び出しボタンを押すと、ベッド操作アプリに通知することができます。

※手元スイッチからの通知を受け取るには、専用の「ベッド操作アプリ」をインストールする必要があります。また本商品にスマートフォンは含まれていません。呼び出しを受信するには、スマートフォンの電源を入れておく必要があります。スマートフォンの設定やアプリの状態によっては、通知が正しく受け取れないことがあります。詳しくはアプリ内のヘルプをご覧ください。
 ※ベッドからの呼び出し通知の受信は、緊急時の使用を目的とした機能ではありません。

■ スマートフォンによるベッド操作

ベッドに登録されたスマートフォン*で、付属の手元スイッチと同じようにベッドを操作できます。操作画面はボタンの大きさなどが異なる3種類が選べます。音声操作も可能で、指先でのボタン操作が難しい方にもお使いいただけます。

*専用の「ベッド操作アプリ」をインストールする必要があります。

ベッド操作アプリ (音声操作) 画面



ベッド操作アプリ画面



● 指先での操作が難しい方にも対応

あらかじめ登録した言葉を順番に話すことでベッドの操作が可能です。
 ※音声操作は iOS/iPadOS のみの対応となります。
 ※安全のために、必ずベッドが見える位置で操作してください。予期せぬ事故が発生する恐れがあります。

■ 介護しやすい高さを設定できる

ベッドを最大64.5cm*まで高くできるため、身長が高い方も腰に負担がかりにくい姿勢で介護できます。また、調節は垂直昇降方式です。

※Xタイプの脚座を超低床位置に取り付けた場合は、最大58.5cmまで高くできます。



垂直昇降方式

■ 足先の角度を切り替え可能

膝あげをするときに足先を高くすることができます。足先の角度は2段階に切り替えられます。「足が疲れた」「足がだるい」といったお悩みを軽減するための配慮がおこなわれています。



■ Xタイプは最低床高15cmの超低床にも対応

楽匠Fitシリーズは、Hタイプ・Xタイプともに最低床高21cmと低く抑えた設計です。

さらにXタイプでは、脚座を取り付ける向きを変えることで、最低床高15cmの超低床ベッドに切り替えることができます。初めてふとんからベッドに移行される方や、ベッドから転落する心配のある方にも導入しやすいように配慮しています。



最低床高21cm (通常設定時)

最低床高15cm (超低床設定時)

Xタイプは脚座の取り付け向きの変更で超低床へ設定することができます。

床面高
21-64.5
cm

床面高
15-58.5
cm

■ 1台のベッドでボトムのサイズ変更が可能

1台のベッドで3サイズの変更が可能です。

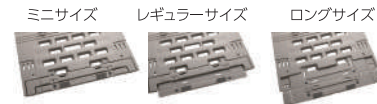

■ 停電時や緊急時でも安心

災害などによる停電時や緊急時に、乾電池を使用することで、ベッドをフラットの状態に戻すことができます。



パラマウントベッド社の「ベッド操作アプリ」は、こちらの二次元コードを読み取るとダウンロードできます。
 アプリのダウンロードおよびご利用時には別途通信料がかかります。お客様の自己責任となります。Apple IDやGoogleアカウントは、お客様自身でご確認ください。

福祉用具貸与事業者さま向けの専用アプリは、こちらの二次元コードを読み取るとダウンロードできます。
 アプリのダウンロードおよびご利用時には別途通信料がかかります。お客様の自己責任となります。Apple IDやGoogleアカウントは、お客様自身でご確認ください。



*Appleのロゴは、米国もしくはその他の国や地域におけるApple Inc.の商標です。App Storeは、Apple Inc.のサービス マークです。*GoogleおよびGoogle Playのロゴは、Google LLCの商標です。

サービスコード 特殊寝台:171003

らくしよ 楽匠プラスシリーズ

パラマウントベッド

在庫限り



非課税

背あげ機能にさらに磨きをかけたプラス ライン ボトムを採用しグレードアップしたラクリアーション



床からベースフレームの間 5.5cm

重量
86.5kg

Hタイプ 多機能ボード

床面高
21-64.5
cm

多機能ボード
伝い歩きなどに便利なグリップ付き。グリップはベッドの内側からもつかまれる形状で、ご本人さまが寝位置を調整するときにも利用できます。



モスグリーン

- 3 モーター
- 背上げ 75°
- 膝上げ 30°
- 高さ調節
- ラクリアーション
- らくらくモーション

3モーター	91cm幅	レギュラー・ミニ	KQ-A6311	TAIS 00170-001315 商品番号 03-6022-2	月極	1割	2割	3割
-------	-------	----------	----------	-------------------------------------	----	----	----	----

Xタイプ 背あげ機能にさらに磨きをかけた新開発のプラス ライン ボトムを採用 便利なグリップや収納を備える多機能ボードを搭載した超低床対応モデル

床面高 21-64.5 cm
床面高 15-58.5 cm
超低床設定時

キャメル

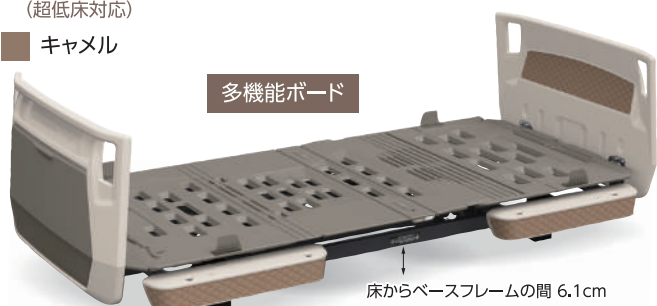

多機能ボード

床からベースフレームの間 6.1cm



スリムボード

ブレッド感のある木製ボードを搭載
床からベースフレームの間 6.1cm

- 3 モーター
- 背上げ 75°
- 膝上げ 30°
- 高さ調節
- らくらくモーション



- 2 モーター
- 背上げ 75°
- 背膝連動 75°/14°
- 高さ調節

重量
KQ-A3322/81kg KQ-A3122/79kg KQ-A3325/79.4kg
KQ-A2322/80kg KQ-A2122/78kg KQ-A2325/78.4kg

材質
多機能ボード/ポリプロピレン・ポリウレタン系シート スリムボード/MDFなどオレフィン系シート
ボトム/ポリプロピレン 頭側・足側フレーム本体・ベースフレーム/スチール(電着・粉体塗装仕上げ・一部樹脂成形品)
頭側・足側フレーム オプション受カバー/ポリプロピレン・ポリウレタン系シート
※ベッドサイドテーブルを超低床設定時に使用する場合、ベッド本体下への差し込みはできません。

多機能ボード

3モーター	91cm幅	レギュラー・ミニ	KQ-A3322	TAIS 00170-001265 商品番号 03-6021-2	月極	1割	2割	3割
3モーター	83cm幅	レギュラー・ミニ	KQ-A3122	TAIS 00170-001265 商品番号 03-6025-2	月極	1割	2割	3割
2モーター	91cm幅	レギュラー・ミニ	KQ-A2322	TAIS 00170-001251 商品番号 03-6020-2	月極	1割	2割	3割
2モーター	83cm幅	レギュラー・ミニ	KQ-A2122	TAIS 00170-001251 商品番号 03-6026-2	月極	1割	2割	3割

スリムボード

3モーター	91cm幅	レギュラー・ミニ	KQ-A3325	TAIS 00170-001410 商品番号 03-6023-2	月極	1割	2割	3割
2モーター	91cm幅	レギュラー・ミニ	KQ-A2325	TAIS 00170-001401 商品番号 03-6024-2	月極	1割	2割	3割

背あげ姿勢を追求した新機構と、アプリと連携するICTなどを搭載した「楽匠プラスシリーズ」

■ 背あげをさらに進化させるために生まれたプラス ライン ボトム

■ より姿勢を安定させやすい背サポート

腰部から胸部にかけてボトムの剛性を調整し、より身体にフィットしやすくなりました。



■ 身体とベッドの軸が合わせやすい腰サポート

腰ボトムのサイズを人の身体に合わせ、大転子の位置にガイドを設けたことで、背あげするときの身体とベッドの動きの軸が合わせやすくなりました。

■ より骨盤を立てやすい腰サポート

骨盤にあたるボトムの剛性を高めて曲がり方を変更することで骨盤をしっかり起こし、身体が動かしやすい背あげ姿勢に移行できます。

■ 身長差をカバーする膝サポート

膝部が多段階で曲がるので、身長差をカバーしてベッドの動きに身体がフィットしやすくなりました。また、膝裏の接触面が増えることで当たりも良く馴染みやすくなっています。

■ 手元スイッチから呼び出しを受信

ご家族のスマートフォンに通知できます。



手元スイッチは無線通信のBluetoothスマートフォンと接続できます。接続すると家庭内呼び出しボタンで、Bluetoothの無線が届く範囲にあるベッドに登録されたスマートフォン*に通知できます。

■ スマートフォンによるベッド操作

ベッドに登録されたスマートフォン*で、付属の手元スイッチと同じようにベッドを操作できるようになります。



*専用の「ベッド操作アプリ」をインストールする必要があります。また本商品にスマートフォンは含まれていません。呼び出しを受信するには、スマートフォンの電源を入れておく必要があります。スマートフォンの設定やアプリの状態によっては、通知が正しく受け取れないことがあります。詳しくはアプリ内のヘルプをご覧ください。通知を受信した際の音やバイブレーションは、お持ちのスマートフォンの設定により異なります。
※ベッドからの呼び出し通知の受信は、緊急時の使用を目的とした機能ではありません。

※特殊寝台は課税対象のキャスターとセットでレンタルする場合、課税扱いとなります。

税込価格で表記しています (非課税 商品を除く)

クオラ ONE

パラマウントベッド

ひとつのボタン操作からすべての生活へつながる介護ベッド



非課税

クオラ ONE



木製ボード [スクエア]



床面高
25~60
cm

3 モーター
背上げ 75°
膝上げ 30°
高さ調節
らくらくモーション

2 モーター
背上げ 75°
背膝連動 75°/12°
高さ調節

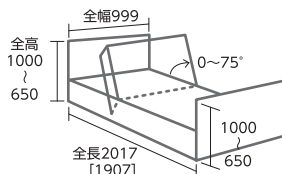

※単位はmm ※〔 〕はミニ設定時

■ストレッチ背あげ

単に背ボトムを起こすのではなく、やや伸びあがるように起こすことで背ボトムと身体の回転軸が近くなり、背あげによる圧迫感や姿勢のずれを軽減します。

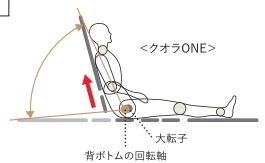

■ソフトストップ制御

急始動・急停止する感覚や振動を抑えて、ベッドの動きが穏やかでやさしく感じられるように、背・膝・高さの上げ下げなどの動き始めと止まる前の速さを自動制御します。

■木製ボード

3モーター	91cm幅	レギュラー・ミニ	KQ-B6327	TAIS 00170-001523 商品番号 03-6040-2	月極	1割	2割	3割
2モーター	91cm幅	レギュラー・ミニ	KQ-B6227	TAIS 00170-001526 商品番号 03-6044-2	月極	1割	2割	3割

楽匠 Z

パラマウントベッド

在庫限り



非課税

楽匠 Z



樹脂ボード

床からベースフレームの間 7.05cm

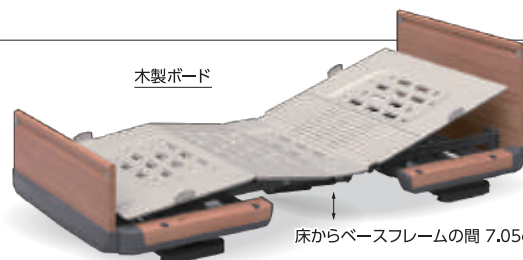

木製ボード

床からベースフレームの間 7.05cm

3 モーション
背上げ 75°
膝上げ 30°
高さ調節
ラクリアモーション
らくらくモーション

2 モーション
背上げ 75°
背膝連動 75°/14°
高さ調節
ラクリアモーション

●樹脂ボード

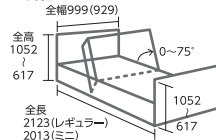

●木製ボード

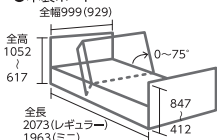

※単位はmm ※ () 内はオプション受け収納時

床面高
21~64.5
cm

■樹脂ボード

3モーション	91cm幅	レギュラー	KQ-7331	TAIS 00170-000785 商品番号 03-6000-2	月極	1割	2割	3割
3モーション	91cm幅	ミニ	KQ-7321	TAIS 00170-000785 商品番号 03-6001-2	月極	1割	2割	3割
2モーション	91cm幅	レギュラー	KQ-7231	TAIS 00170-000777 商品番号 03-6002-2	月極	1割	2割	3割
2モーション	91cm幅	ミニ	KQ-7221	TAIS 00170-000777 商品番号 03-6003-2	月極	1割	2割	3割

■木製ボード

3モーション	91cm幅	レギュラー	KQ-7332	TAIS 00170-000786 商品番号 03-6004-2	月極	1割	2割	3割
3モーション	91cm幅	ミニ	KQ-7322	TAIS 00170-000786 商品番号 03-6005-2	月極	1割	2割	3割
2モーション	91cm幅	レギュラー	KQ-7232	TAIS 00170-000778 商品番号 03-6006-2	月極	1割	2割	3割
2モーション	91cm幅	ミニ	KQ-7222	TAIS 00170-000778 商品番号 03-6007-2	月極	1割	2割	3割

※特殊寝台は課税対象のキャスターとセットでレンタルする場合、課税扱いとなります。

税込価格で表記しています (非課税 商品を除く)

特殊寝台・付属品
レタール
床ずれ防止用具
レタール
体位変換器
レタール
歩行補助杖
レタール
歩行器
レタール
手すり
レタール
車いす・付属品
レタール
スロープ
レタール
移動用リフト
レタール
徘徊感知機器
レタール

サービスコード 特殊寝台付属品:171004

ベッドサイドレール (1本) KS-161Q-1

パラマウントベッド

抜き差しがしやすく、使いやすい
サイドレールです

JIS認証商品

楽匠Fit
楽匠中
楽匠乙
クオラONE

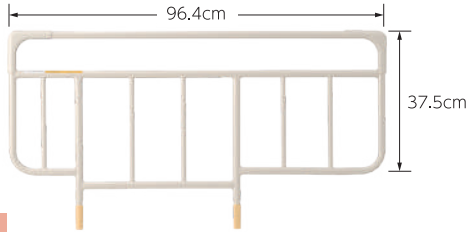

サイズ

長さ964×高さ503mm

福祉用具届出コード 00170-Z00019

商品番号 04-6000-2

月極	1割	2割	3割
----	----	----	----

ベッドサイドレール (1本) KS-171Q-1

パラマウントベッド

厚みのある体圧分散マットレスを使用する場合
などにお使いください

JIS認証商品

楽匠Fit
楽匠中
楽匠乙
クオラONE

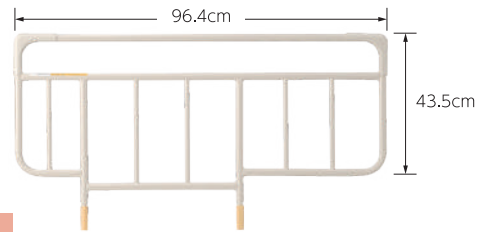

サイズ

長さ964×高さ563mm

福祉用具届出コード 00170-Z00197

商品番号 04-6010-2

月極	1割	2割	3割
----	----	----	----

ベッドサイドレール (1本) KS-151Q

パラマウントベッド

スイングアーム介助バーとの
組み合わせに適した
コンパクトサイズ

JIS認証商品

楽匠Fit
楽匠中
楽匠乙
クオラONE

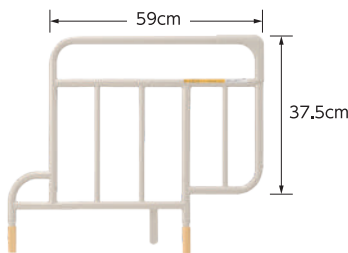

サイズ

長さ590×高さ503mm

TAIS 00170-000537

商品番号 04-6020-2

月極	1割	2割	3割
----	----	----	----

ベッドサイドレール (1本) KS-191Q

パラマウントベッド

JIS認証商品

楽匠Fit
楽匠中
楽匠乙
クオラONE

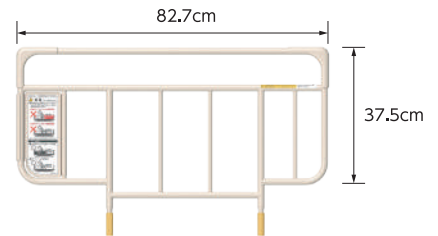

サイズ

長さ827×高さ503mm

TAIS 00170-000752

商品番号 04-6030-2

月極	1割	2割	3割
----	----	----	----

スイングアーム介助バー KS-099A

パラマウントベッド

寝返り、立ち上がり、移乗などの
ベッド周りの動作をサポート

JIS認証商品

楽匠Fit
楽匠中
楽匠乙
クオラONE

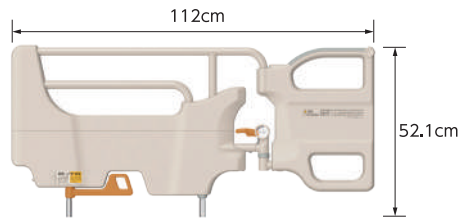

サイズ

長さ1120×高さ521mm

TAIS 00170-001205

商品番号 04-6220-1

月極	1割	2割	3割
----	----	----	----

サイドグリップ KS-030A

パラマウントベッド

開閉部の無いコンパクトな
ベッド用手すり

JIS認証商品

楽匠Fit
楽匠中
楽匠乙
クオラONE

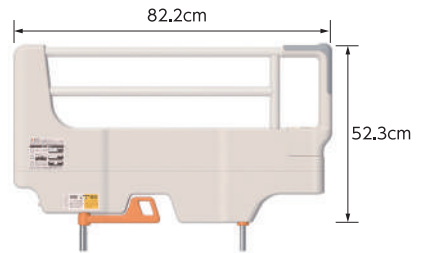

サイズ

長さ822×高さ523mm

TAIS 00170-000897

商品番号 04-6060-1

月極	1割	2割	3割
----	----	----	----

延長フレーム KQ-PA2L

パラマウントベッド



ベッドを足側へ14cm
長くするための
延長フレームです

JIS認証商品

楽匠中

サイズ

91cm幅用

TAIS 00170-001345

商品番号 04-6240-2

月極	1割	2割	3割
----	----	----	----

延長マットレス KE-551L

パラマウントベッド

JIS認証商品

サイズ

[91cm幅用]厚み:80mm

TAIS 00170-000563

商品番号 04-6070-2

月極	1割	2割	3割
----	----	----	----



延長マットレス部

※サイドレールは非課税の特殊寝台とセットでレンタルする場合、非課税となります。
※延長マットレス/フレームは非課税の特殊寝台とセットでレンタルする場合、非課税となります。

税込価格で表記しています (非課税 商品を除く)

キャスター KQ-PB3C

パラマウントベッド

ベッドの移動を補助します

JIS認証商品

クオラ ONE

サイズ

取り付け時のベッドの
高さは変わりません

個数

4個セット

TAIS 00170-001516 商品番号 04-6280-1

月極	1割	2割	3割
----	----	----	----



キャスター KQ-P90C

パラマウントベッド

ベッドの移動を補助します

JIS認証商品

楽匠Fit 楽匠+

サイズ

取り付け時のベッドの
高さは変わりません

個数

4個セット

※楽匠Fit、楽匠プラスはXタイプのみ対応

TAIS 00170-000560 商品番号 04-6100-1

月極	1割	2割	3割
----	----	----	----



キャスター KQ-P70C

パラマウントベッド

ベッドの移動を補助します

JIS認証商品

楽匠Fit 楽匠+ 楽匠乙

サイズ

取り付け時の
最底床高:240mm

個数

4個セット

※楽匠Fit、楽匠プラスはHタイプのみ対応

TAIS 00170-000794 商品番号 04-6090-1

月極	1割	2割	3割
----	----	----	----



キャスター付きハイトスペーサー KQ-P90CH

パラマウントベッド

ベッドの移動を
補助します

JIS認証商品

楽匠Fit 楽匠+

サイズ

取り付け時の
最底床高:220mm

個数

4個セット

※楽匠Fit、楽匠プラスはXタイプのみ対応

TAIS 00170-000608 商品番号 04-6110-1

月極	1割	2割	3割
----	----	----	----



移動ロック付きベッドサイドテーブル KF-2923

パラマウントベッド

ひとつのペダル操作で、すべての
キャスターをロック / 解除できます

サイズ

幅907×奥行456×高さ610~925mm
天板寸法:幅900×奥行400mm
脚部高さ:53mm

材質

支柱:アルミ製
脚部:スチール製 天板:樹脂化粧板

昇降

ガススプリング方式
(レバー操作で無段階の調整が可能)

●最大使用荷重 / 30kg

TAIS 00170-001651 商品番号 04-6250-1

月極	1割	2割	3割
----	----	----	----



ガススプリング式ベッドサイドテーブル KF-1920

パラマウントベッド

ガス式なので軽いレバー操作で
高さの調節ができます

●最大使用荷重 / 30kg

サイズ

幅907×奥行445×高さ610~925mm
天板寸法:幅900×奥行400mm
脚部高さ:43mm

材質

支柱:アルミ製、脚部:スチール
天板:樹脂化粧板・ウレタンエッジ一体成形

TAIS 00170-000716 商品番号 04-6130-1

月極	1割	2割	3割
----	----	----	----



オーバーベッドテーブル KF-832LA

パラマウントベッド

左右どちらかのレバー操作にて
ガススプリング機構による
無段階の高さ調整が簡単に行えます

●最大使用荷重 / 30kg

サイズ

幅1284×奥行432×
高さ630~950mm
天板寸法:幅1284×奥行400mm

材質

天板:樹脂化粧板・ウレタンエッジ一体成形



※ベッド(オプションを取り付けた状態)の総幅が
110cmを超えると利用できません。

TAIS 00170-000321 商品番号 04-6150-1

月極	1割	2割	3割
----	----	----	----

リハビリテーブル KF-840

パラマウントベッド

ご家庭で使いやすいコンパクトサイズ
高さの調整はノブボルトを
ゆるめて行います

●最大使用荷重 / 30kg

サイズ

幅790×奥行580×
高さ540~790mm
天板寸法:幅790×奥行500mm

材質

本体:スチール製
天板:樹脂化粧板

TAIS 00170-000489 商品番号 04-6180-1

月極	1割	2割	3割
----	----	----	----



Emi

シーホネンス

介護を取り巻く環境にもっと笑顔を



床面高
25~67.5
cm

床面高
20~62.5
cm

超低床設定時

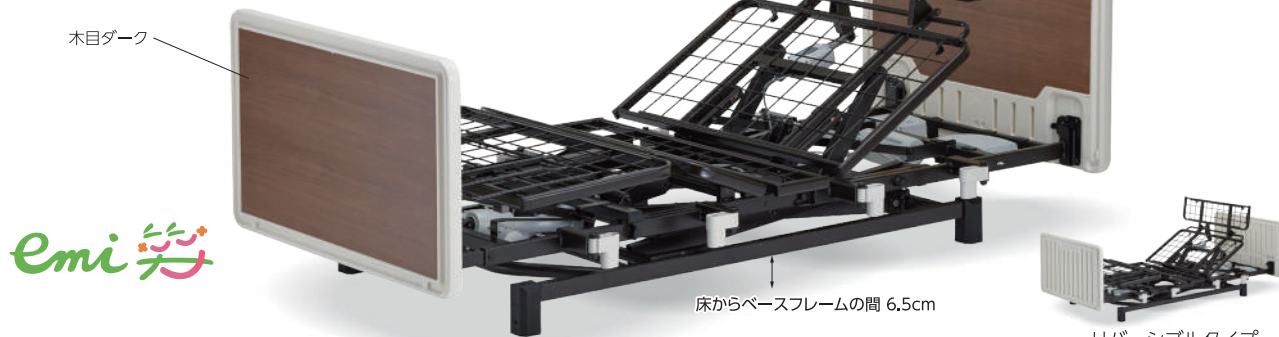

木目ダーク

床からベースフレームの間 6.5cm

リバーシブルタイプ



サイズ 全高595~1070×全幅990(90cm幅)・920(83cm幅)mm
全長2170mm(ロング)・2030mm(レギュラー)・
1920mm(ショート)

重量 WR3-90H16(3モーター・樹脂) / 92.8kg
WR3-83H16(3モーター・樹脂) / 87.3kg
WR2-90H16(2モーター・樹脂) / 92.1kg
WR2-83H16(2モーター・樹脂) / 86.6kg

材質 本体 / スチール・粉体焼付塗装・合成樹脂成形品
アルミダイカスト成形品
ボード / PP樹脂ブロー成形

電動ヘッドレスト機能を標準搭載

QOLポジション | 安楽姿勢に

快適な姿勢で上体を起こすことで、呼吸が楽になり、ご家族との会話しやすくなります。

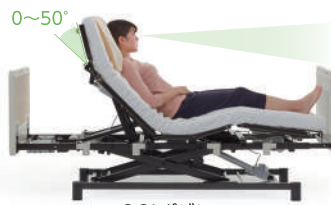

QOLポジション

ADLポジション | 誤嚥リスクの低減に

「頸部前屈位」という顎を引いた前向き視線の姿勢になり、誤嚥リスクを低減します。



ADLポジション

優れた脚上げ機能

高い脚上げと水平な足先により、**むくみ対策**と**床ずれ予防**に効果的です。



スイングバック機能

背上げ時の支点が後ろにスライドし、**圧迫**と**前ずれ**を軽減します。



スイングバック機能

上: 背上げ 0°
下: 背上げ 70°

初めての方でも安心! 音声ガイダンス機能付きカラー液晶手元スイッチ



3モーター + 電動ヘッドレスト



2モーター + 電動ヘッドレスト

- ① ヘッドレスト角度 (1°間隔)
- ② 背上げ角度 (1°間隔)
- ③ 膝上げ角度 (1°間隔)
- ④ ベッド高さ (1cm間隔)
- ⑤ 音声ガイダンス表示
- ⑥ 頭(ヘッドレスト)曲げ位置
- ⑦ ベッド動作速度表示

簡単ロック機能で誤操作防止

全動作ロックと個別動作ロックを手元スイッチで簡単に設定可能。ご自身の操作に不安がある場合に、安全対策としてご利用ください。



ロックされた動作に鍵マークがつかます。

3 モーター + 電動ヘッドレスト

- 頭部 30°/50°
- 背上げ 70°
- 膝上げ 45°
- 高さ調節

2 モーター + 電動ヘッドレスト

- 頭部 30°/50°
- 背膝連動 70°/30°
- 高さ調節

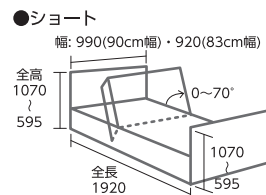
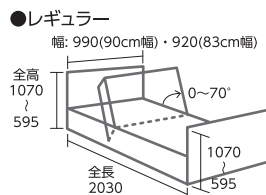
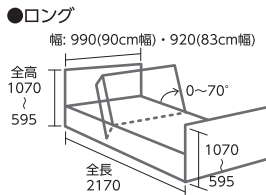

※単位はmm

樹脂ボード/トール

モーター	幅	サイズ	型番	TAIS	商品番号	月極	1割	2割	3割
3モーター	90cm幅	サイズ可変	WR3-90H16	TAIS 00167-000316	商品番号 03-4021-2	月極	1割	2割	3割
3モーター	83cm幅	サイズ可変	WR3-83H16	TAIS 00167-000324	商品番号 03-4023-2	月極	1割	2割	3割
2モーター	90cm幅	サイズ可変	WR2-90H16	TAIS 00167-000332	商品番号 03-4020-2	月極	1割	2割	3割
2モーター	83cm幅	サイズ可変	WR2-83H16	TAIS 00167-000340	商品番号 03-4022-2	月極	1割	2割	3割

*特殊寝台は課税対象のキャストとセットでレンタルする場合、課税扱いとなります。

税込価格で表記しています (非課税 商品を除く)

コア・ネオ CORE Neo

シーホネンス

使いやすさと快適さをさらに身近にするスタンダードベッド

JIS T 9254
JIS 福祉用具
JQA JQ0518004

非課税

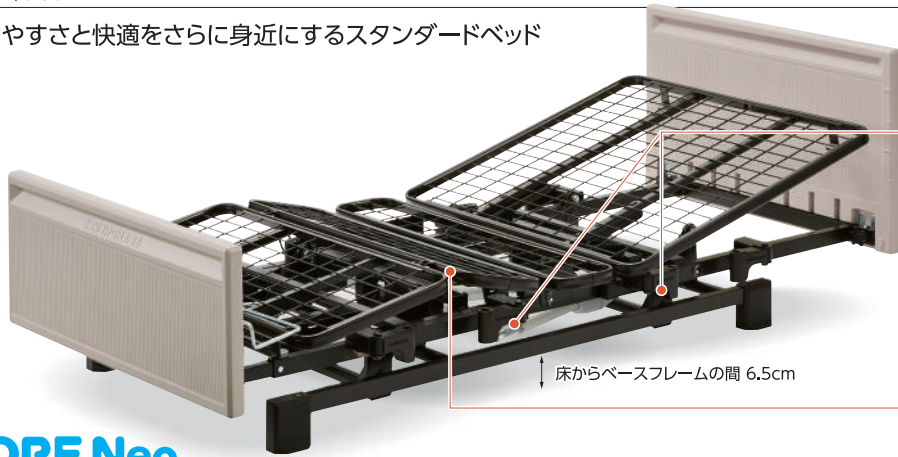

床からベースフレームの間 6.5cm

閉塞感を感じさせないサイドレール中央差し

サイドレールの中央差しが可能です。頭側を塞がないので閉塞感を感じさせません。また、真横を見るときにレールが視界の邪魔になりません。

むくみケアのための脚先上げ機構

脚のむくみ対策として、脚先上げ・脚先下げをワンタッチで簡単に切替えます。

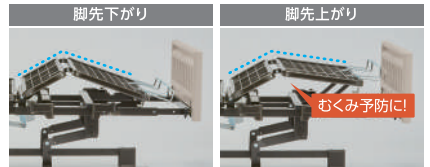

CORE Neo

コア・ネオ

サイズ 全長2060[1960]×全高645~1005×全幅988(910)mm
※[]内はショート、()内はサイドレール収納時

重量 NS-830(3モーター・樹脂)/約73kg
NS-820(2モーター・樹脂)/約72kg

材質 本体/スチール・粉体焼付塗装
ボード/PP樹脂

- 3モーター: 背上げ 70°, 膝上げ 30°, 高さ調節
- 2モーター: 背上げ 70°, 背膝連動 70°/20°, 高さ調節

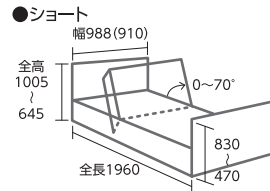
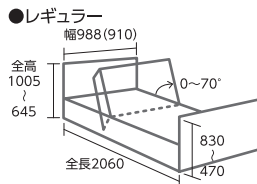

使いやすい
手元スイッチ



床面高
25~61
cm



樹脂ボード

※単位はmm
※()内はサイドレールホルダー収納時

3モーター	90cm幅	レギュラー・ショート	NS-830	TAIS 00167-000263 商品番号 03-4010-2	月極	1割	2割	3割
2モーター	90cm幅	レギュラー・ショート	NS-820	TAIS 00167-000262 商品番号 03-4011-2	月極	1割	2割	3割

和夢彩

シーホネンス

在庫限り

JIS T 9254
JIS 福祉用具
JQA JQ0518004

非課税

誤嚥対策と通気性に優れた省スペース設計ベッド

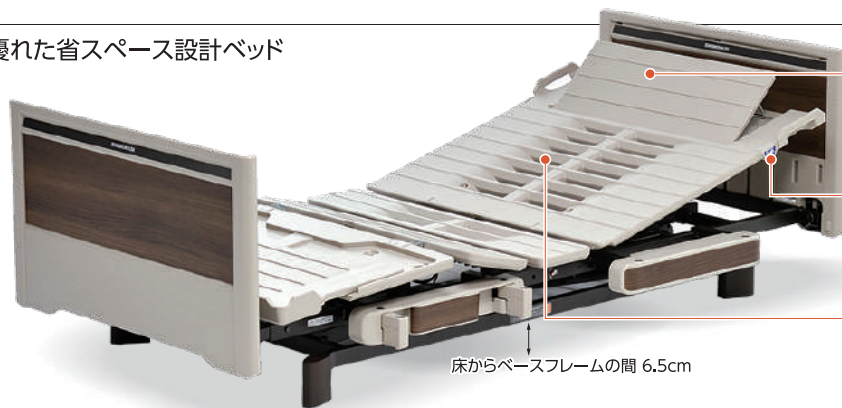

床からベースフレームの間 6.5cm

ヘッドレスト機能

頭部だけを30°傾けることができ、誤嚥リスクを低減することが可能です。

角度計

背上げ角度を確認できます。角度表示とともにご利用者さまのお顔を一緒に眺めることができ、安全な背上げが可能となります。

エアースルーボトム

空気の流れを考慮した構造で通気性を最大限に高めました。



サイズ 全長2060[1960]×全高640~1065×全幅995mm
※83cm時は全幅925mm ※[]内はショート

重量 NX-1W/88kg NX-1N/84kg
NX-2W/87.5kg NX-2N/83.5kg

材質 本体/スチール・抗菌剤入り粉体塗装
ボード/樹脂製(木目シート貼り)

- 3モーター: 背上げ 70°, 膝上げ 30°, 高さ調節
- 2モーター: 背上げ 70°, 背膝連動 70°/20°, 高さ調節

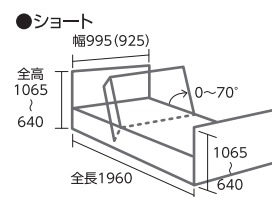
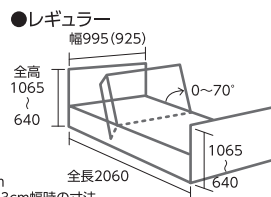

床面高
25~67.5
cm



樹脂ボード

※単位はmm
※()内は83cm幅時の寸法

3モーター	90cm幅	レギュラー・ショート	NX-1W	TAIS 00167-000195 商品番号 03-4000-2	月極	1割	2割	3割
3モーター	83cm幅	レギュラー・ショート	NX-1N	TAIS 00167-000196 商品番号 03-4001-2	月極	1割	2割	3割
2モーター	90cm幅	レギュラー・ショート	NX-2W	TAIS 00167-000197 商品番号 03-4002-2	月極	1割	2割	3割
2モーター	83cm幅	レギュラー・ショート	NX-2N	TAIS 00167-000198 商品番号 03-4003-2	月極	1割	2割	3割

※特殊寝台は課税対象のキャスターとセットでレンタルする場合、課税扱いとなります。

税込価格で表記しています(非課税 商品を除く)

特殊寝台・付属品
レタナル
床ずれ防止用具
レタナル
体位変換器
レタナル
歩行補助杖
レタナル
歩行器
レタナル
手すり
レタナル
車いす・付属品
レタナル
スロープ
レタナル
移動用リフト
レタナル
徘徊感知機器
レタナル

サービスコード 特殊寝台付属品:171004

ベッドサイドレール K-170R (1本)

シーホネンス

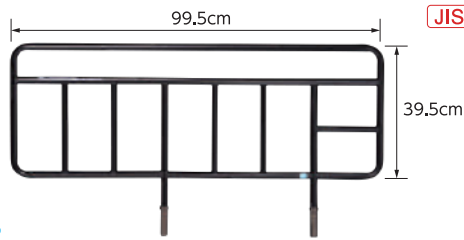

JIS認証商品



サイズ	材質
長さ995×高さ395(ボトム面より)mm	スチール(抗菌粉体焼付塗装)

TAIS	00167-000437	商品番号	04-4030-2
------	--------------	------	-----------

月極	1割	2割	3割
----	----	----	----

ベッドサイドレール K-170S (1本)

シーホネンス

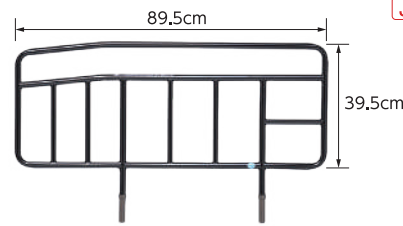

JIS認証商品



サイズ	材質
長さ895×高さ395(ボトム面より)mm	スチール(抗菌粉体焼付塗装)

福祉用具届出コード	00167-Z00106	商品番号	04-4050-2
-----------	--------------	------	-----------

月極	1割	2割	3割
----	----	----	----

※ショートサイズ足側専用

ベッドサイドレール K-170L (1本)

シーホネンス

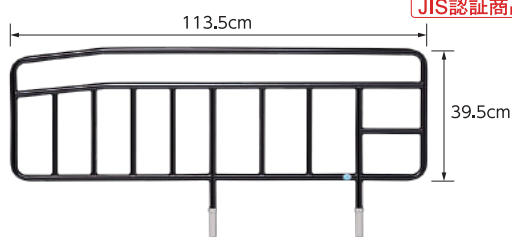

JIS認証商品



サイズ	材質
長さ1135×高さ395(ボトム面より)mm	スチール(抗菌粉体焼付塗装)

福祉用具届出コード	00167-Z00104	商品番号	04-4060-2
-----------	--------------	------	-----------

月極	1割	2割	3割
----	----	----	----

ベッドサイドレール K-173 (1本)

シーホネンス

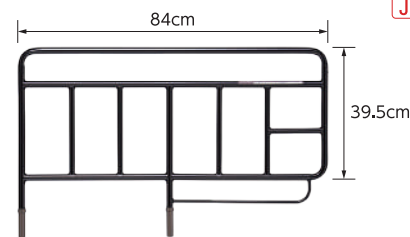

JIS認証商品



サイズ	材質
長さ840×高さ395(ボトム面より)mm	スチール(抗菌粉体焼付塗装)

TAIS	00167-000438	商品番号	04-4070-2
------	--------------	------	-----------

月極	1割	2割	3割
----	----	----	----

ベッドサイドレール K-173S (1本)

シーホネンス

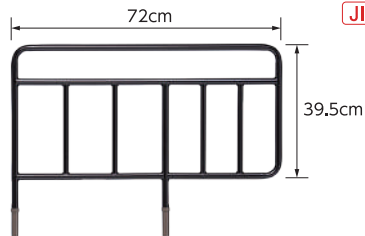

JIS認証商品



サイズ	材質
長さ720×高さ395(ボトム面より)mm	スチール(抗菌粉体焼付塗装)

福祉用具届出コード	00167-Z00089	商品番号	04-4080-2
-----------	--------------	------	-----------

月極	1割	2割	3割
----	----	----	----

ベッドサイドレール K-173L-1 (1本)

シーホネンス

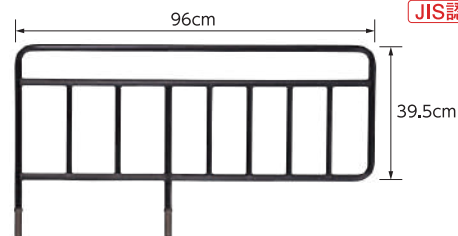

JIS認証商品



サイズ	材質
長さ960×高さ395(ボトム面より)mm	スチール(抗菌粉体焼付塗装)

TAIS	00167-000290	商品番号	04-4090-2
------	--------------	------	-----------

月極	1割	2割	3割
----	----	----	----

ベッドサイドレール K-195RX (1本)

シーホネンス

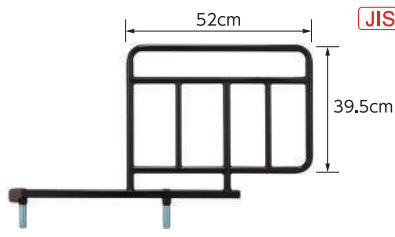

JIS認証商品



サイズ	材質
長さ520×高さ395(ボトム面より)mm	スチール(抗菌粉体焼付塗装)

TAIS	00167-000233	商品番号	04-4100-2
------	--------------	------	-----------

月極	1割	2割	3割
----	----	----	----

※回転式アーム介助バー専用オプション

ベッドサイドレール K-195SX (1本)

シーホネンス

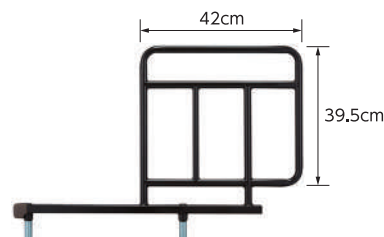

JIS認証商品



サイズ	材質
長さ420×高さ395(ボトム面より)mm	スチール(抗菌粉体焼付塗装)

TAIS	00167-000232	商品番号	04-4110-2
------	--------------	------	-----------

月極	1割	2割	3割
----	----	----	----

※回転式アーム介助バー専用オプション

※サイドレールは非課税の特殊寝台とセットでレンタルする場合、非課税となります。

税込価格で表記しています (非課税 商品を除く)

特殊寝台・付属品 レンタル
床ずれ防止用具 レンタル
体位変換器 レンタル
歩行補助杖 レンタル
歩行器 レンタル
手すり レンタル
車いす・付属品 レンタル
スロープ レンタル
移動用リフト レンタル
徘徊感知機器 レンタル

ベッドサイドレール K-195LX (1本)

シーホネンス

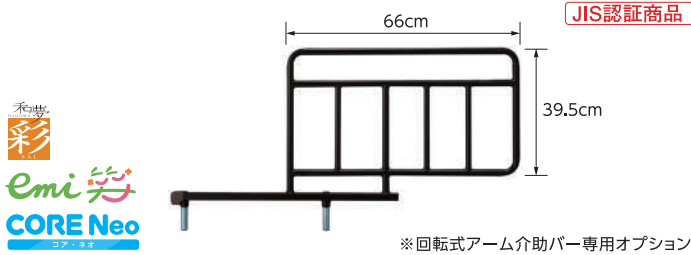

※回転式アーム介助バー専用オプション

サイズ	材質
長さ660×高さ395(ボトム面より)mm	スチール(抗菌粉体焼付塗装)
TAIS 00167-000234	商品番号 04-4120-2

月極	1割	2割	3割
----	----	----	----

サポートグリップ K-95 (1本)

シーホネンス

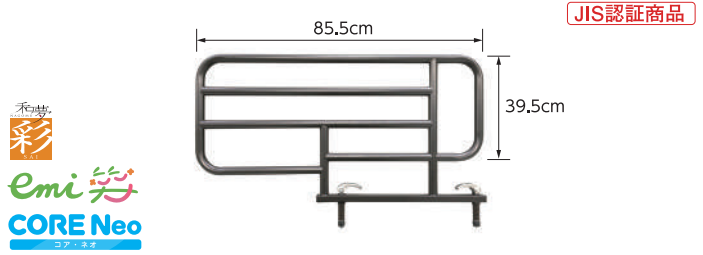

サイズ	材質
長さ855×高さ395(ボトム面より)mm	スチール(抗菌粉体焼付塗装)
TAIS 00167-000281	商品番号 04-4130-1

月極	1割	2割	3割
----	----	----	----

回転式アーム介助バー K-47R

シーホネンス

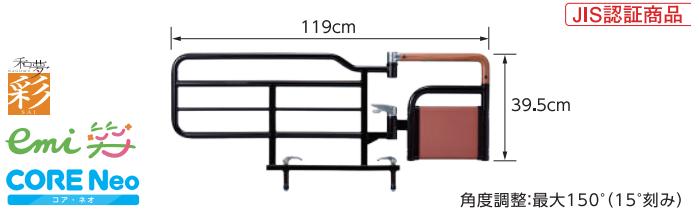

角度調整:最大150°(15°刻み)

サイズ	材質
長さ1190×高さ520mm サイドレール部:長さ805×高さ395(ボトム面より)mm 回転アーム部:長さ385×高さ395(ボトム面より)mm	フレーム部:スチール製 グリップ部:木目調特殊成型品 ●抗菌粉体焼付塗装
TAIS 00167-000226	商品番号 04-4150-1

月極	1割	2割	3割
----	----	----	----

笑(Emi) フットレスト PL-1000

シーホネンス

足底からはじまる、快適な姿勢サポート

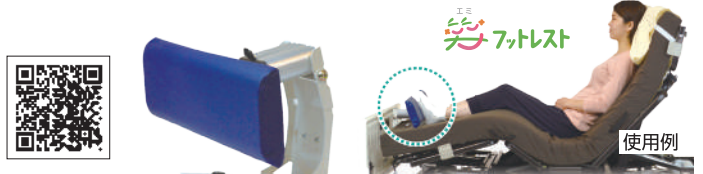

サイズ
幅550×奥行229~316×高さ250~443mm
TAIS 00167-000425
商品番号 04-4220-1

月極	1割	2割	3割
----	----	----	----

ベッドサイドテーブル PT-7000F(D) + Emiテーブル

シーホネンス



サイズ	材質
●キャスター4輪ロック付き ●ガススプリング式 ●最大使用荷重/30kg(ベッドサイドテーブル) ●最大使用荷重/10kg(Emiテーブル)	天板:抗菌メラミン化粧板・ポリ塩化ビニル 支柱:アルミニウム製・スチール製 脚:スチール製・ポリプロピレン 笑テーブルレフトライト: スチール製・合成ゴム
TAIS 00167-000424	商品番号 04-4210-1

月極	1割	2割	3割
----	----	----	----

ベッドサイドテーブル PT-7000F(D)

シーホネンス

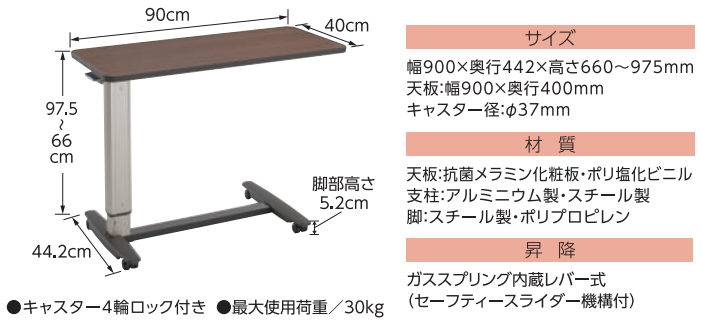

サイズ	材質
幅900×奥行442×高さ660~975mm 天板:幅900×奥行400mm キャスター径:φ37mm	天板:抗菌メラミン化粧板・ポリ塩化ビニル 支柱:アルミニウム製・スチール製 脚:スチール製・ポリプロピレン
TAIS 00167-000351	商品番号 04-4190-1

月極	1割	2割	3割
----	----	----	----

オーバーテーブル K-137W / K-137N

シーホネンス



サイズ	品番	幅×奥行	TAIS	商品番号
90cm幅用	K-137W	1000×310mm	00167-000220	04-4020-1
83cm幅用	K-137N	930×310mm	00167-000221	04-4021-1

月極	1割	2割	3割
----	----	----	----

キャスター K-129 / K-129WR

シーホネンス



適用機種	品番	TAIS	商品番号
和夢 彩・コアネオ	K-129	00167-000209	04-4010-1
Emi	K-129WR		04-4011-1

月極	1割	2割	3割
----	----	----	----

※サイドレールは非課税の特殊寝台とセットでレンタルする場合、非課税となります。

税込価格で表記しています(非課税 商品を除く)

サービスコード 特殊寝台:171003

ヨカロ YOCARO

プラッツ



非課税

業界最高クラスの床面高さで進化した背上げ機構で
ご利用者さまとケアされる方が同じ目線で過ごす時間を提供します

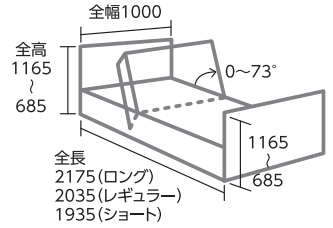

※単位はmm
※収納棚使用時+150



床面高 25~73 cm 通常固定脚
床面高 30~78 cm ハイタイプ

YOCARO

◀ヨカロ▶

床からベースフレームの間 5cm

サイズ	全高685~1165×全幅1000mm 全長2175mm(ロング)、2035mm(レギュラー)、1935mm(ショート)	重量	P116-71ADBL(3モーター・樹脂)/約100.5kg P116-61ADBL(2モーター・樹脂)/約99.5kg	材質	本体/スチール・ABS樹脂 ヘッド・フットボード/PE樹脂
------------	---	-----------	---	-----------	----------------------------------

■ 新ハイバックサポート機能

背ボトムを「ハイバック: 頭・背部」と「ローバック: 腰部」の2つに分け、それぞれの角度を電動で調整可能です。

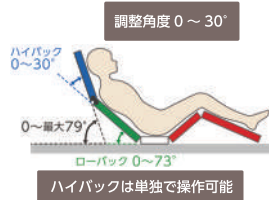

- ハイバックサポートは30°まで拳上できるようになり、より自由な姿勢が可能となって誤嚥リスク低減をサポートします。
- 2モーターでも単独でハイバックサポートを操作可能になりました。

■ スライドアップ機能

ズレと牽引感を大幅に低減する新しい背上げ

背ボトムが後方と上方向に湾曲してスライドすることで、ベッドに寝ている身体の軸に近い状態で背上げをおこない、背圧や身体のスレを抑制します。



■ 背上げのズレ・背圧を軽減するリクライニング動作

1ボタン操作で、背と膝の角度を調整しながらハイバック・ローバック・膝がそれぞれ動き、理想的なリクライニング姿勢を実現。ハイバックとローバックの角度は合わせて最大73°を超えないように自動で調整され、腰部の角度が常に90°以上を確保するように設計されています。

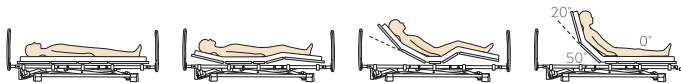

■ フィッティング機能

大腿部の長さに合わせて、パーツの変更なしでひざ脚ボトムの屈曲位置を2段階に調整できるので、ズレの少ない快適な背上げをサポートします。

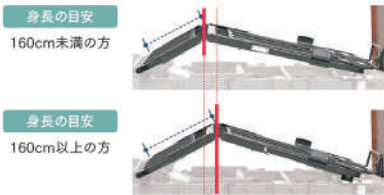

■ 脚上げ角度33°

2M、3Mともに脚上げの角度は33°まで拳上できます。脚上げもワンタッチで切替でき、脚のむくみ予防、浮腫の軽減をサポートします。

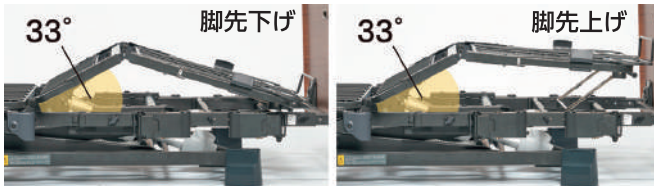

■ 業界最高クラスの床面高さ

低床25cmを維持しながら、最高床面高はレンタルベッドでは最高クラスの73cm・高さ切替時は78cmまで昇降します。おむつ交換や体位変換の際の、中腰姿勢の負担を軽減します。



業界最高クラス 78cm (高さ切替時)

■ ワンタッチ開閉の棚付きボード

樹脂製ボードには頭側に収納式の棚を標準装備。生活や介護に必要な小物を置くので、枕元の整理にも便利です。



使用しない時はスリムに収納

ワンタッチで簡単開閉

耐荷重 3kg

■ サイドレール中央差し・ワンタッチ収納のオプション受け

在宅用ベッドでは業界唯一、中央のオプション受けを標準装備。サイドレール1本で転落予防をサポートします。全てのオプション受けはワンタッチで収納でき、使用しない時には邪魔になりません。立ち上がりや車いすへの移乗がしやすいように配慮しています。

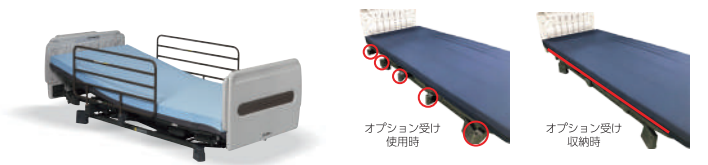

■ 液晶手元スイッチ

操作結果の表示とあわせて、音声で読み上げます。(ON/OFF可)
ご利用者さまの顔を見てケアをしながらでも、また、弱視の方でもご自身で確認できます。お好みの角度・高さを設定できるメモリー機能や、部位ごとの操作ロック機能も搭載しています。

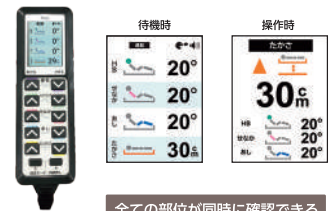

音声読み上げ

全ての部位が同時に確認できる

<p>3モーター</p> <p>背上げ 73° 背膝連動 73°/33° ハイバック 30° 膝上げ 33° 高さ調節</p> <p>ポジショニングベッド 樹脂製棚付きボード</p> <p>P116-71ADBL 90cm幅 サイズ可変</p> <p>TAIS 00631-000651 商品番号 03-2051-2</p> <p>月極 1割 2割 3割</p>	<p>2モーター</p> <p>背上げ 73° 背膝連動 73°/33° ハイバック 30° 高さ調節</p> <p>ポジショニングベッド 樹脂製棚付きボード</p> <p>P116-61ADBL 90cm幅 サイズ可変</p> <p>TAIS 00631-000647 商品番号 03-2050-2</p> <p>月極 1割 2割 3割</p>
---	---

※特殊寝台は課税対象のキャストとセットでレンタルする場合、課税扱いとなります。

税込価格で表記しています (非課税 商品を除く)

ミオレットⅢ NEXT

プラッツ



非課税

進化するスタンダードベッド - 使いやすさと快適性を追求した在宅介護用ベッド

背上げ時の姿勢を安定させる
ヒップダウン機構



樹脂製ボード[ウェーブ]

背圧・腹圧を軽減するバックオフ機構
背上げ時に後方へスライドし、背中や腹部の圧迫を軽減する設計

背ボトムが4cmスライド



床面高
25~59
cm

膝位置のフィッティング機能

床からベースフレームの間 7.5cm

Miolett NEXT

サイズ 全高685~1025×全幅1000mm
全長2210mm(ロング)、2070mm(レギュラー)、1970mm(ショート)

重量 P113-33AH(3モーター・樹脂)・86.5kg
P113-23AH(2モーター・樹脂)・85.5kg

材質 本体/スチール・ABS樹脂
ベッド・フットボード/PE樹脂

3モーター 背上げ 70° 背膝連動 70°/22° 膝上げ 22° 高さ調節

2モーター 背上げ 70° 背膝連動 70°/22° 高さ調節

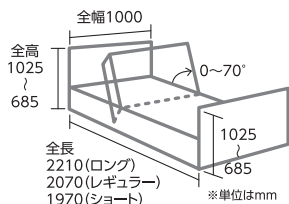

■ 進化した
新型手元
スイッチ



■樹脂製ボード

3モーター	90cm幅	サイズ可変	P113-33AH	TAIS 00631-000795 商品番号 03-2031-2	月極	1割	2割	3割
2モーター	90cm幅	サイズ可変	P113-23AH	TAIS 00631-000790 商品番号 03-2030-2	月極	1割	2割	3割

ミオレットⅢ

プラッツ



非課税

垂直昇降で省スペース設置を実現 ご利用者さまの身長に合わせて3段階の長さ調節が可能

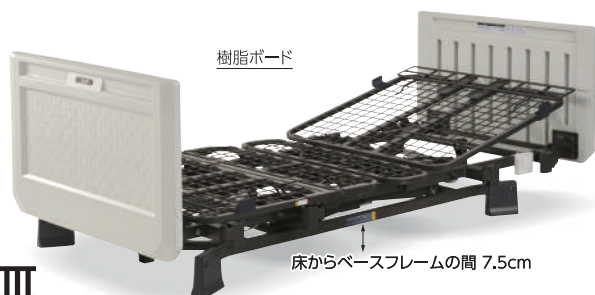

樹脂ボード

床からベースフレームの間 7.5cm



木製フラットボード

床からベースフレームの間 7.5cm



Miolett III

サイズ 樹脂ボード/全長1940~2180×全高685~1025×全幅1000mm
木製フラットボード/全長1920~2160×全高685~1025×全幅1000mm

重量 3モーター/86.5kg(樹脂ボード)・88.5kg(木製フラットボード)
2モーター/85.5kg(樹脂ボード)・87.5kg(木製フラットボード)

3モーター 背上げ 70° 背膝連動 70°/18° 膝上げ 18° 高さ調節

2モーター 背上げ 70° 背膝連動 70°/22° 高さ調節

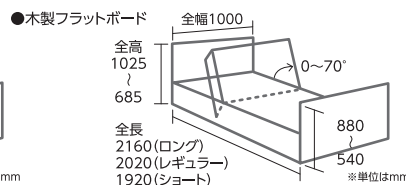
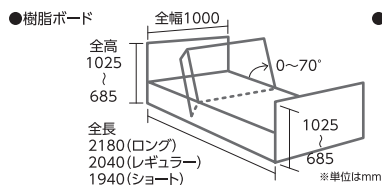

材質

本体/スチール・ABS樹脂
樹脂ボード/PE樹脂
木製フラットボード/
MDF・オレフィン系シート

床面高
25~59
cm

■樹脂ボード

3モーター	90cm幅	サイズ可変	P113-31AC	TAIS 00631-000557 商品番号 03-2000-2	月極	1割	2割	3割
2モーター	90cm幅	サイズ可変	P113-21AC	TAIS 00631-000553 商品番号 03-2002-2	月極	1割	2割	3割

■木製フラットボード

3モーター	90cm幅	サイズ可変	P113-31BA	TAIS 00631-000558 商品番号 03-2001-2	月極	1割	2割	3割
2モーター	90cm幅	サイズ可変	P113-21BA	TAIS 00631-000554 商品番号 03-2003-2	月極	1割	2割	3割

※特殊寝台は課税対象のキャスターとセットでレンタルする場合、課税扱いとなります。

税込価格で表記しています (非課税 商品を除く)

特殊寝台・付属品
レントラ
床ずれ防止用具
レントラ
体位変換器
レントラ
歩行補助杖
レントラ
歩行器
レントラ
手すり
レントラ
車いす・付属品
レントラ
スロープ
レントラ
移動用リフト
レントラ
徘徊感知機器
レントラ

特殊寝台・付属品
レントナル
床ずれ防止用具
レントナル
体位変換器
レントナル
歩行補助杖
レントナル
歩行器
レントナル
手すり
レントナル
車いす・付属品
レントナル
スロープ
レントナル
移動用リフト
レントナル
徘徊感知機器
レントナル

サービスコード 特殊寝台付属品:171004

レギュラーサイドレール (1本) PA505-751 ブラッツ

JIS認証商品

Miolet NEXT
Miolet III
YOCARO
ヨカロ

サイズ	材質
長さ750×高さ535mm	スチール(粉体焼付塗装)・PA樹脂
TAIS 00631-000319	商品番号 04-2000-2

月極	1割	2割	3割
----	----	----	----

ロングタイプ対応スペーサー付レギュラーサイドレール (1本) PA505-75L1 ブラッツ

JIS認証商品

Miolet NEXT
Miolet III
YOCARO
ヨカロ

※ミオレットIII・YOCAROのロングタイプに使用可能

サイズ	材質
長さ820×高さ540mm	スチール(粉体焼付塗装)・PA/PP/PVC樹脂
TAIS 00631-000517	商品番号 04-2001-2

月極	1割	2割	3割
----	----	----	----

ロングサイドレール (1本) PA505-961 ブラッツ

JIS認証商品

Miolet NEXT
Miolet III
YOCARO
ヨカロ

サイズ	材質
長さ960×高さ535mm	スチール(粉体焼付塗装)・PA樹脂
TAIS 00631-000320	商品番号 04-2010-2

月極	1割	2割	3割
----	----	----	----

ロングタイプ対応スペーサー付ロングサイドレール (1本) PA505-96L1 ブラッツ

JIS認証商品

Miolet NEXT
Miolet III
YOCARO
ヨカロ

※ミオレットIII・YOCAROのロングタイプに使用可能

サイズ	材質
長さ1030×高さ540mm	スチール(粉体焼付塗装)・PA/PP/PVC樹脂
TAIS 00631-000516	商品番号 04-2011-2

月極	1割	2割	3割
----	----	----	----

ショートサイドレール (1本) PA505-441 ブラッツ

JIS認証商品

Miolet NEXT
Miolet III
YOCARO
ヨカロ

サイズ	材質
長さ590×高さ535mm	スチール(粉体焼付塗装)・PA/PP樹脂
TAIS 00631-000318	商品番号 04-2020-2

月極	1割	2割	3割
----	----	----	----

ロングタイプ対応スペーサー付ショートサイドレール (1本) PA505-44L1 ブラッツ

JIS認証商品

Miolet NEXT
Miolet III
YOCARO
ヨカロ

※ミオレットIII・YOCAROのロングタイプに使用可能

サイズ	材質
長さ660×高さ540mm	スチール(粉体焼付塗装)・PA/PP/PVC樹脂
TAIS 00631-000518	商品番号 04-2021-2

月極	1割	2割	3割
----	----	----	----

ハイトスペーサー (4個組) PH05-45 ブラッツ

JIS認証商品

Miolet NEXT
Miolet III
YOCARO
ヨカロ

サイズ	材質
装着時床面高:295~635mm(装着時+45mm)	ABS樹脂
TAIS 00631-000562	商品番号 04-2110-2

月極	1割	2割	3割
----	----	----	----

キャスター (4個組) PC03-8CK ブラッツ

JIS認証商品

Miolet NEXT
Miolet III
YOCARO
ヨカロ

サイズ	材質
取り付け時床面高:ミオレットIII・ミオレットIII NEXT 265~605mm(装着時+15mm) YOCARO 280~760mm(装着時+30mm)	ナイロン・ポリウレタン・スチール・ABS樹脂
TAIS 00631-000561	商品番号 04-2080-1

月極	1割	2割	3割
----	----	----	----

※サイドレールは非課税の特殊寝台とセットでレンタルする場合、非課税となります。
 ※ハイトスペーサー(キャスター付きを除く)は非課税の特殊寝台とセットでレンタルする場合、非課税となります。

税込価格で表記しています(非課税 商品を除く)

ニーパロL ニーパロひざパッド付 PG03-116MP

プラッツ

JIS認証商品

Miolet
NEXT
Miolet III
YOCARO
「ヨカロ」

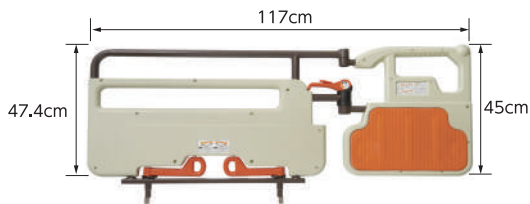

サイズ	重量	材質
長さ1170×高さ544mm	8.0kg	スチール・ABS/POM/EVA樹脂
TAIS 00631-000536	商品番号	04-2130-1

月極	1割	2割	3割
----	----	----	----

ニーパロL ニーパロひざパッド付ロングタイプ対応スパーサー付 PG03-116MPL

プラッツ

JIS認証商品

Miolet
NEXT
Miolet III
YOCARO
「ヨカロ」



※ミオレットIII・YOCAROのロングタイプに使用可能

サイズ	重量	材質
長さ1240×高さ544mm	8.4kg	スチール・ABS/POM/EVA/PP/PVC樹脂
TAIS 00631-000534	商品番号	04-2131-1

月極	1割	2割	3割
----	----	----	----

ハンドグリップ PG04-75

プラッツ

JIS認証商品

Miolet
NEXT
Miolet III
YOCARO
「ヨカロ」



サイズ	重量	材質
長さ756×高さ522mm	5.1kg	スチール・ABS樹脂
TAIS 00631-000545	商品番号	04-2160-1

月極	1割	2割	3割
----	----	----	----

ハンドグリップロングタイプ対応スパーサー付 PG04-75L

プラッツ

JIS認証商品

Miolet
NEXT
Miolet III
YOCARO
「ヨカロ」

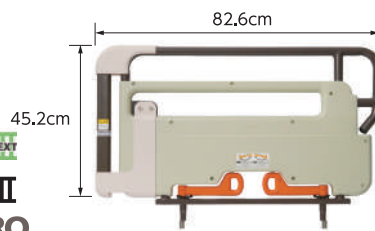

※ミオレットIII・YOCAROのロングタイプに使用可能

サイズ	重量	材質
長さ826×高さ522mm	5.5kg	スチール・ABS/PP/PVC樹脂
TAIS 00631-000547	商品番号	04-2161-1

月極	1割	2割	3割
----	----	----	----

ベッドサイドテーブル PT04-900MB

プラッツ

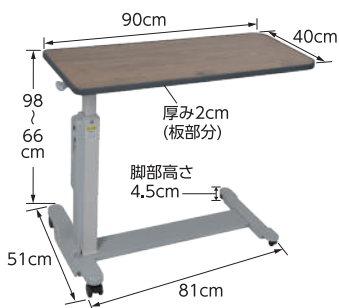

キャスター一括ロック機能搭載
昇降フリー機構搭載で挟み込み防止
上下で簡単ロック・解除
レバー操作で固定も可能

材質

ベースフレーム・支柱:樹脂
天板:合成樹脂化粧パーティクルボード (メラミン樹脂)

TAIS 00631-000845	商品番号	04-2270-1
-------------------	------	-----------

●最大使用荷重/30kg 重量/17.2kg

月極	1割	2割	3割
----	----	----	----

オーバーテーブル PT01-A1

プラッツ

1枚で90cm幅/83cm幅のベッドに対応可能なオーバーテーブル
サイドレールのパイプの高さに合わせて設置高を調節可能

Miolet
NEXT
Miolet III
YOCARO
「ヨカロ」



●最大使用荷重/15kg

サイズ	材質	
幅945~1000×奥行405×厚さ80mm	甲板:PE樹脂/スライド部・フック:ABS樹脂	
TAIS 00631-000590	商品番号	04-2200-1

月極	1割	2割	3割
----	----	----	----

延長マットレス PM08-90B

プラッツ

ロングタイプのベッドをご利用の際に
マットレスの長さを延長できます

JIS認証商品

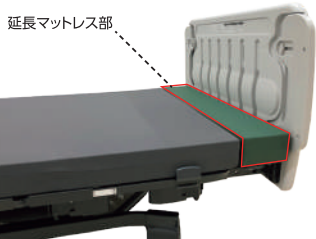

サイズ	材質	
[90cm幅用]厚み:80mm		
TAIS 00631-000466	商品番号	04-2250-2

月極	1割	2割	3割
----	----	----	----

昇降式ベッドサイドテーブル PT03-840MB

プラッツ



●最大使用荷重/30kg

サイズ
幅840×奥行430×高さ600~840mm
天板:幅840×奥行400×厚み18mm

材質
ベースフレーム:スチール製・ABS樹脂
天板:合成樹脂化粧パーティクルボード (メラミン樹脂)

TAIS 00631-000618	商品番号	04-2210-1
-------------------	------	-----------

月極	1割	2割	3割
----	----	----	----

※サイドレールは非課税の特殊寝台とセットでレンタルする場合、非課税となります。
※延長マットレス/フレームは非課税の特殊寝台とセットでレンタルする場合、非課税となります。

税込価格で表記しています (非課税 商品を除く)

ストレッチフィットII

パラマウントベッド

厚みのあるウレタンフォームマットレスで「ずれ力の軽減」と「体圧分散性」を両立

厚さ
10cm

対象者の目安(床ずれ発生リスク)
なし 軽度 中等度 高度



吸放湿性と肌あたりの良さを両立する「さらドライ」タイプ

独自の素材が身体とマットレスの間に発生する水蒸気を吸収・放出し、蒸れを軽減します。床ずれ要因のひとつといわれる皮膚湿潤に配慮しながら、カバーの表側を肌あたりの良い生地面とすることで、過ごしやすい就寝環境をサポートします。

進化した
ストレッチシステム+グライドシートで
背あげによるずれを軽減

進化した
ウレタンフォーム層で
優れた体圧分散性

進化した
マットレスカバー(側地)で
水蒸気を吸収・放出し
蒸れを軽減

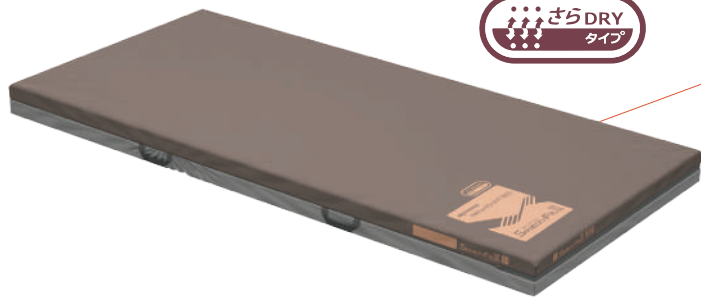

端座位姿勢を安定させやすい
サイドエッジ

グライドシート

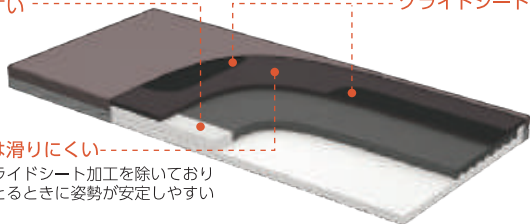

臀部とマットレスの両端は滑りにくい

臀部やマットレスの両端はグライドシート加工を除いており背あげをするときや端座位をとるときに姿勢が安定しやすいよう配慮しています。

臀部を滑りにくくすることで、アンカー効果により、姿勢が安定しやすくなります。

波形構造が開いてマットレスが伸びやすいように、臀部にカット加工を施しています。

ずれや圧迫感を逃がすために滑りのよいグライドシート加工を施しています。

カーブフィットライン加工により、膝部を曲げやすくすることで、身体にフィットして圧迫感と姿勢の崩れを抑えます。

■さらドライ

サイズ	品番	幅×長さ×厚さ	TAIS	商品番号	月極レンタル料金	1割負担額	2割負担額	3割負担額
91cm幅 レギュラー	KE-7A1N	910×1910×100mm	00170-001721	04-6291-2				
83cm幅 レギュラー	KE-7A3N	830×1910×100mm	00170-001722	04-6290-2				

プレグラーSTRマットレス

パラマウントベッド

ストレッチ面とハード面で使い分け可能なリバーシブルマットレス



ストレッチ面
身体の形状や動きに応じ、立体的に伸縮し、ソフトな感触で馴染みます。



ハード面

ストレッチ面と比較して身体の沈み込みが少ないため、動作時や端座位をとるときなどに安定した姿勢を保ちやすくなります。



厚さ
8cm

対象者の目安(床ずれ発生リスク)
なし 軽度 中等度 高度

素材

側地・クッション材/ポリエステル100%



■通気タイプ

サイズ	品番	長さ	TAIS	商品番号
91cm幅 レギュラー	KE-511T	1910mm	00170-001656	04-6270-2
83cm幅 レギュラー	KE-513T	1910mm	00170-001658	04-6272-2
91cm幅 ミニ	KE-512T	1800mm	00170-001657	04-6271-2
83cm幅 ミニ	KE-514T	1800mm	00170-001659	04-6273-2

月極	1割	2割	3割

ソフティアマットレス

パラマウントベッド

3D・フラット面、2種類のやわらかさが選べるリバーシブルマットレスです

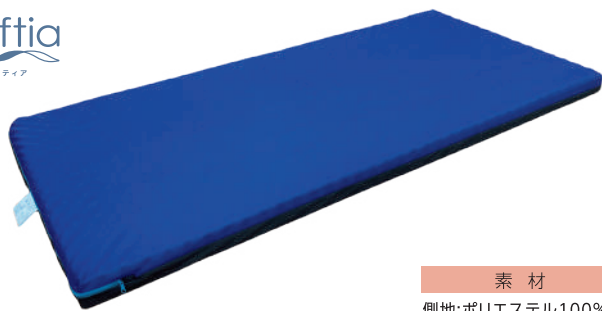

素材

側地:ポリエステル100%
詰め物:ウレタンフォーム

厚さ
8cm

対象者の目安(床ずれ発生リスク)
なし 軽度 中等度 高度

体圧分散性を重視した3D面

表面を凸凹形状(プロファイル加工)にすることで、身体への圧迫感を軽減します。かかとや肘などの骨突出部をやさしく包み込み、体圧を効果的に分散します。



■通気タイプ

サイズ	品番	TAIS	商品番号
91cm幅 レギュラー	KE-261T B9001	00170-001655	04-6260-2

月極	1割	2割	3割

エバーフィットC3マットレス

パラマウントベッド

快適性と利便性を両立させたリバーシブルマットレス

通気タイプ



清拭タイプ



対象者の目安(床ずれ発生リスク)

なし 軽度 中等度 高度

端座位姿勢をさらに安定しやすくしたサイドエッジ

素材

側地:通気/ポリエステル、清拭/ポリエステル・ポリウレタン
クッション材:ポリエステル、ポリウレタン

消臭加工を施し、臭いの成分を吸着・分解

ソフトフィット面の側地に消臭加工を施し、排泄物・汗・体臭などの臭いの成分を吸着・分解します。

ソフトフィット面

ハードフィット面

背あげ・膝あげへの追従性を向上させるカーブフィットライン

厚さ
10cm



Everfit C³

■通気タイプ

サイズ	品番	幅×長さ×厚さ	TAIS	商品番号	月極レンタル料金	1割負担額	2割負担額	3割負担額
91cm幅 レギュラー	KE-611TQ	910×1910×100mm	00170-001042	04-6200-2				
83cm幅 レギュラー	KE-613TQ	830×1910×100mm	00170-001044	04-6201-2				
91cm幅 ミニ	KE-612TQ	910×1800×100mm	00170-001043	04-6204-2				
83cm幅 ミニ	KE-614TQ	830×1800×100mm	00170-001045	04-6205-2				

■清拭タイプ

サイズ	品番	幅×長さ×厚さ	TAIS	商品番号	月極レンタル料金	1割負担額	2割負担額	3割負担額
91cm幅 レギュラー	KE-611SQ	910×1910×100mm	00170-001037	04-6202-2				
83cm幅 レギュラー	KE-613SQ	830×1910×100mm	00170-001039	04-6203-2				

コアマットレス10 クラウド

シーホネンス

マシュマロのような寝心地を実現したリバーシブルマットレス

高い体圧分散性・ギャッチアップへの追従性・ずれ力の軽減を兼備

CORE Mattress 10
Cloud
クラウド

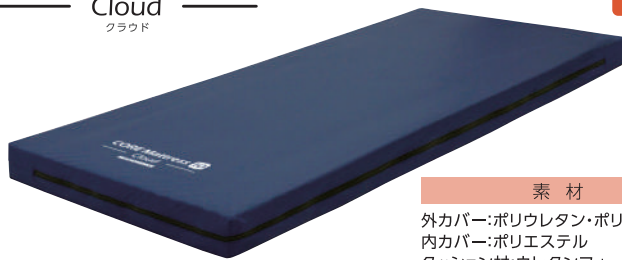

素材

外カバー:ポリウレタン・ポリエステル
内カバー:ポリエステル
クッション材:ウレタンフォーム

厚さ
10cm

独自の3層構造による高い体圧分散性

硬さの異なる上層と下層の高反発ウレタンに加え、中間層には低反発ウレタンを使用し、異なる組み合わせで優れた体圧分散性能を実現しました。

上層:高反発ウレタン(表面:ソフト面)
中間層:低反発ウレタン
下層:高反発ウレタン(表面:ハード面)



■防水タイプ

サイズ	品番	長さ	TAIS	商品番号
90cm幅 レギュラー	SA-8223L	1910mm	00167-000407	04-4200-2
83cm幅 レギュラー	SA-8223M	1910mm	00167-000404	04-4201-2
90cm幅 ショート	SA-8221L	1810mm	00167-000406	04-4202-2

月極	1割	2割	3割

ダブルウェーブマットレス

シーホネンス

動きやすく、身体をしっかりと支えるマットレスです

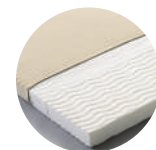

ギャッチ性、クッション性に優れたダブルウェーブ構造。



素材

カバー・クッション材:
ポリエステル100%

厚さ
8cm

■洗浄タイプ

サイズ	品番	長さ	TAIS	商品番号
90cm幅 レギュラー	MB-2500L	1910mm	00167-000184	04-4180-2
83cm幅 レギュラー	MB-2500M	1910mm	00167-000185	04-4182-2
90cm幅 ショート	MB-2500L	1810mm	00167-000184	04-4181-2
83cm幅 ショート	MB-2500M	1810mm	00167-000185	04-4183-2

月極	1割	2割	3割



※特殊寝台付属品マットレスは非課税の特殊寝台とセットでレンタルする場合、非課税となります。

税込価格で表記しています(非課税商品を除く)

サービスコード 特殊寝台付属品:171004

ゼロソア アコーネ 通気タイプ

ブラツツ

新発想のじゃばら構造が、マットレスの伸縮と屈曲をアシスト
ベッドの快適な背上げ機能を最大限に生かします



対象者の目安(床ずれ発生リスク)

なし 軽度 中等度 高度

素材

外カバー:ポリエステル、中材:ウレタンフォーム

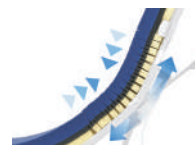

厚さ
10cm

背上げの不快感を解消「じゃばらアシスト」

背部に配置された「じゃばら構造」が、ベッドと身体とのズレを吸収。背上げ時の圧迫や引っ張り感を軽減し、自然なS字カーブをサポートします。

■通気タイプ

サイズ	品番	幅×長さ×厚さ	TAIS	商品番号	月極レンタル料金	1割負担額	2割負担額	3割負担額
90cm幅 レギュラー	PM21-A9010	900×1910×100mm	00631-000703	04-2230-2				
83cm幅 レギュラー	PM21-A8310	830×1910×100mm	00631-000703	04-2232-2				
90cm幅 ショート	PM21-A9010S	900×1820×100mm	00631-000703	04-2231-2				
83cm幅 ショート	PM21-A8310S	830×1820×100mm	00631-000703	04-2233-2				

ユービーポイントネクスト

ブラツツ

寝心地が選べるリバーシブルタイプのウレタンフォームマットレス



通気タイプ



素材

表面:ポリエステル
内部:ウレタンフォーム

清拭タイプ



素材

表面:ポリウレタンラミネート・
ポリエステル
内部:ウレタンフォーム

対象者の目安(床ずれ発生リスク)

なし 軽度 中等度 高度

厚さ
8cm

サイズ	品番	長さ	TAIS	商品番号
90cm幅 レギュラー	PM28-A9008	1910mm	00631-000720	04-2224-2
83cm幅 レギュラー	PM28-A8308	1910mm	00631-000720	04-2225-2
90cm幅 ショート	PM28-A9008S	1820mm	00631-000720	04-2226-2
83cm幅 ショート	PM28-A8308S	1820mm	00631-000720	04-2227-2

サイズ	品番	長さ	TAIS	商品番号
90cm幅 レギュラー	PM29-A9008	1910mm	00631-000721	04-2220-2
83cm幅 レギュラー	PM29-A8308	1910mm	00631-000721	04-2222-2
90cm幅 ショート	PM29-A9008S	1820mm	00631-000721	04-2221-2
83cm幅 ショート	PM29-A8308S	1820mm	00631-000721	04-2223-2

カタサポN 通気タイプ

ニシケン仕様

制菌性に優れたポリエステルマットレス
程よいかたさで寝返りや立ち上がりをサポート



(繊維上の細菌の増殖を抑制します。)
認証番号 007 E 00
一般社団法人繊維評価技術協議会
加工別名:無機系(繊維系・硝子)

対象者の目安(床ずれ発生リスク)

なし 軽度 中等度 高度

素材

外カバー:ポリエステル、中材:ポリエステル

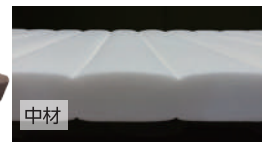
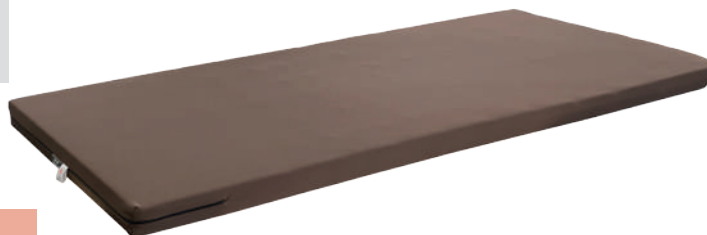

厚さ
8cm

程よいかたさで動きやすい

柔らかすぎず程よいかたさで身体が沈み込みすぎず、寝返りや立ち上がりをサポートします。幅方向にスリットを入れることで屈曲性を高め、ベッドのリクライニングにも追従します。

■通気タイプ

サイズ	品番	幅×長さ×厚さ	TAIS	商品番号	月極レンタル料金	1割負担額	2割負担額	3割負担額
90cm幅 レギュラー	PM23-A9008-NK	900×1910×80mm	00631-000891	04-2240-2				
83cm幅 レギュラー	PM23-A8308-NK	830×1910×80mm	00631-000891	04-2242-2				

※特殊寝台付属品マットレスは非課税の特殊寝台とセットでレンタルする場合、非課税となります。

税込価格で表記しています (非課税 商品を除く)

アルファプラ すくっとアクティブ

タイカ

新掲載

動きやすさと立ち上がりやすさを両立
体圧分散性能も兼ね備えたリバーシブルマットレス

対象者の目安(床ずれ発生リスク)

なし 軽度 中等度 高度

PLA すくっと Active

素材

マット:ポリウレタンフォーム
カバー:ポリエステル



アクティブノッチ構造

厚さ
10cm

立ち上がり動作補助

両端の「アクティブノッチ構造」が
端座位から立ち上がるきっかけを補
助し、立ち上がりをサポートします。

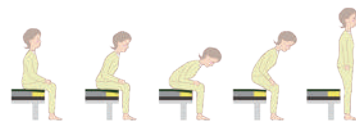

■通気タイプ

サイズ	品番	長さ	TAIS	商品番号
91cm幅 レギュラー	TS-SKT-AcA1R	1910mm	00563-000199	04-9110-2
91cm幅 ショート	TS-SKT-AcA1S	1800mm	00563-000200	04-9111-2

月極	1割	2割	3割

アルファプラ すくっとRe

タイカ

在庫限り

マットレス内部の空洞が変形することで、
動きや座位の姿勢をサポートします

対象者の目安(床ずれ発生リスク)

なし 軽度 中等度 高度

PLA すくっと Re

素材

マット:ポリウレタンフォーム
カバー:ポリエステル

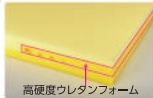

厚さ
8cm

■通気タイプ

サイズ	品番	長さ	TAIS	商品番号
91cm幅 レギュラー	TS-SKT-ReA1R	1910mm	00563-000108	04-9020-2
83cm幅 レギュラー	TS-SKT-ReA3R	1910mm	00563-000106	04-9022-2
91cm幅 ショート	TS-SKT-ReA1S	1800mm	00563-000109	04-9021-2
83cm幅 ショート	TS-SKT-ReA3S	1800mm	00563-000107	04-9023-2

月極	1割	2割	3割

2way sleepマットレス

ニシケン仕様

在庫限り

床ずれ予防に効果
4ゾーン・プロファイル
(凹凸加工)

対象者の目安(床ずれ発生リスク)

なし 軽度 中等度 高度

素材

無膜ウレタン(ポリエーテル)



厚さ
10cm

サイズ	品番	長さ	TAIS	商品番号
91cm幅 レギュラー	RJ-02-91R	1910mm	00455-000049	04-9010-2
83cm幅 レギュラー	RJ-02-83R	1910mm	00455-000050	04-9012-2
91cm幅 ショート	RJ-02-91S	1800mm	00455-000051	04-9011-2
83cm幅 ショート	RJ-02-83S	1800mm	00455-000052	04-9013-2

月極	1割	2割	3割

ソフィア

モルテン

体圧分散性能と耐久性を両立

対象者の目安(床ずれ発生リスク)

なし 軽度 中等度 高度

素材

マット:高耐久ウレタンフォーム
カバー:ポリエステル



厚さ
10cm

■通気・洗浄消毒タイプ

サイズ	品番	長さ	TAIS	商品番号
91cm幅 レギュラー	MHAV1091A	1910mm	00054-000313	04-9051-2
83cm幅 レギュラー	MHAV1083A	1910mm	00054-000311	04-9053-2
91cm幅 ショート	MHAV1091SA	1800mm	00054-000314	04-9052-2
83cm幅 ショート	MHAV1083SA	1800mm	00054-000312	04-9054-2

月極	1割	2割	3割



FKマットレス

フコク

高機能・高融点ポリエステル
クッション材を使用

対象者の目安(床ずれ発生リスク)

なし 軽度 中等度 高度

素材

表地:ニット地ポリエステル100%
中袋:メッシュ生地ポリエステル100%

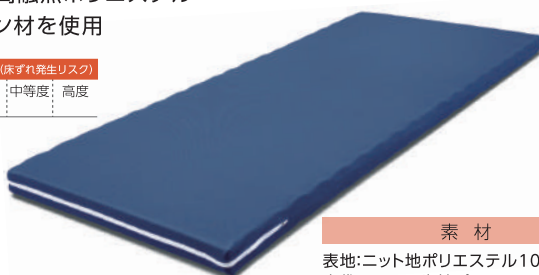

厚さ
8cm

サイズ	品番	長さ	TAIS	商品番号
90cm幅 レギュラー	FKマットレス90	1910mm	00853-000004	04-9000-2
83cm幅 レギュラー	FKマットレス83	1910mm	00853-000003	04-9002-2
90cm幅 ショート	FKマットレス90	1800mm	00853-000012	04-9001-2
83cm幅 ショート	FKマットレス83	1800mm	00853-000011	04-9003-2

月極	1割	2割	3割

※特殊寝台付属品マットレスは非課税の特殊寝台とセットでレンタルする場合、非課税となります。

税込価格で表記しています(非課税 商品を除く)

床ずれ防止用具ガイド



床ずれとは、寝たきりなどにより皮膚表面にかかる圧で血流が阻害され、細胞に十分な酸素や栄養が行き届かず、皮膚が赤みを帯びたり、ただれたりするなど皮膚組織が壊死してしまった状態です。床ずれ防止用具は主に体圧分散で床ずれを防止する福祉用具です。

床ずれが発生するメカニズム

① ご利用者さまの皮膚表面に圧(圧迫力・ずれ力)がかかる

マットレスの上で長時間寝たり、ベッドの背上げ、座位姿勢などによりご利用者さまの皮膚表面には圧がかかります。圧とは圧迫力とずれ力を意味します。

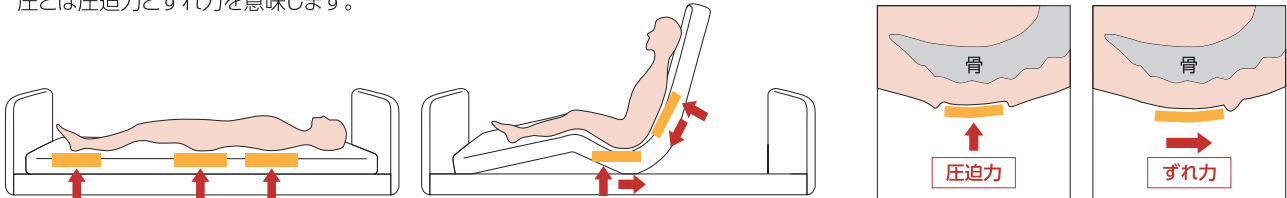

② 圧で血管が変形し血液が流れにくくなる

圧迫力やずれ力が人体組織内部に伝わると圧縮・引張・せん断の各応力が生じ、血管が変形して血液が流れにくくなります。

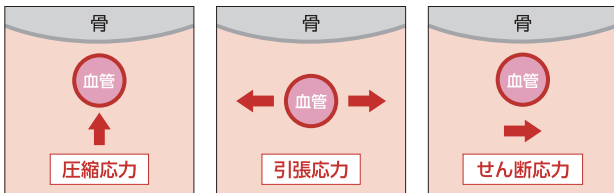

圧により人体組織内部に生じる応力

- 圧縮応力 ……………血管を圧縮するように作用する応力
- 引張応力 ……………血管を引き伸ばすように作用する応力
- せん断応力 ……………血管をはさみ切るように作用する応力

応力とは物体に力が作用するとき物体内部に生じる抵抗力を指します。

③ 身体への圧の影響による床ずれ(褥瘡)の発生とQOLの低下

圧の影響で血管が変形し血液が流れにくくなると、痛みやしびれ、苦しさなどの不快で危険な状態に陥ります。このまま一定時間放置すると十分な酸素や栄養が行き届かない状態が続いて組織が壊死する褥瘡が発生し、QOL (quality of life=生活の質) の低下をきたします。ベッド上で長時間生活するような、全介助または一部介助が必要な人は身体にかかる圧に対して寝返りや座り直しなど自分の力で対処することが難しいため、体位変換器や床ずれ防止用具などを活用した安全対策が必要です。

OHスケールによる床ずれ発生リスク判定

4つの危険因子を3段階もしくは2段階で判定し、その合計点数で床ずれ発生リスクの判定を行います。

評価項目	判定			点数	合計点数	床ずれ発生リスク		
	できる: 0点	どちらでもない: 1.5点	できない: 3点					
自力体位変換能力	できる: 0点	どちらでもない: 1.5点	できない: 3点	点	0点	なし		
病的骨突出	なし: 0点	軽度・中等度: 1.5点	高度: 3点	点				
浮腫(むくみ)	なし: 0点	あり: 3点		点			1~3点	軽度
関節拘縮	なし: 0点	あり: 1点		点			4~6点	中等度
					7~10点	高度		

床ずれ発生リスクに基づく用具選定の目安(参考)

OHスケールの床ずれ発生リスクをベースとした床ずれ防止マットレスの選定の目安です。実際には商品によってそれぞれ特性があり、対応するリスクも異なりますのであくまで参考としてお考えください。

床ずれ発生リスク	特殊寝台付属品マットレス		床ずれ防止用具マットレス	
	薄手 (10cm程度)	厚手 (12cm程度)	静止型マットレス	圧切替型 エアマットレス
なし	●			
軽度		●		
中等度			●	
高度				●

床ずれ防止用具マットレスの種類とラインナップ

圧切替型エアマットレス …… エアセルへの空気の出し入れによる凹凸の動きを電動で繰り返し、体への部分的な圧力を分散させるマットレスです。一般的に静止型よりも体圧分散性に優れています。

静止型マットレス …………… 広い面積で身体を受け止めて体圧を分散させるマットレスです。寝心地にも優れています。また圧切替型と違い、電力を必要としません。

ハイブリッドマットレス ……… ハイブリッドマットレスと圧切替型エアマットレスのそれぞれの特徴を併せ持つマットレスです。

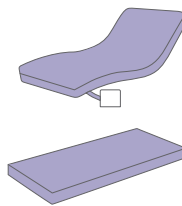

ページ	商品名	マットレスの種類	OHスケール 床ずれ発生リスク			
			なし	軽度	中等度	高度
24	タイカ アルファプラ FII-W	 静止型マットレス	●		●	
24	タイカ アルファプラ L	 静止型マットレス	●		●	
24	シーホネンス C-MAX	 静止型マットレス	●		●	
25	パラマウントベッド エバープラウドマットレス	 静止型マットレス	●		●	
25	パラマウントベッド こころあ利楽flow	 圧切替型 エアマットレス		●		●
25	パラマウントベッド こころあ利楽	 圧切替型 エアマットレス		●	●	
26	モルテン スコープライト	 ハイブリッド マットレス		●		●
26	モルテン ビリーブ	 ハイブリッド マットレス		●		●
26	モルテン オスカー	 ハイブリッド マットレス		●		●
27	ケーブ マイクロクライメイト ネクサス アイビー	 圧切替型 エアマットレス		●		●
27	ケーブ マイクロクライメイト ビッグセル アイズ	 圧切替型 エアマットレス		●		●
27	ケーブ エアマスター ネクサスR プラス	 圧切替型 エアマットレス		●		●

サービスコード 床ずれ防止用具:171005

アルファプラ FII-W

タイカ

アルファプラFの体圧分散性・快適性・安定性は保ちつつ
自分で動く意欲を支え、寝返りをサポート カバーに抗ウィルスを追加

リスクなし～中等度
リスク保有者

静止型

本製品は全てのウィルス、菌による感染を予防するものではありません。

αPLA FII-W

厚さ
13cm

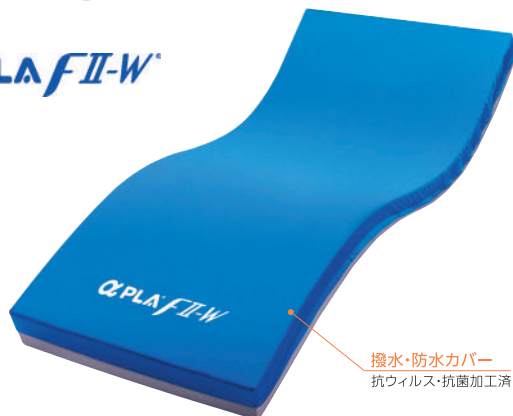

撥水・防水カバー
抗ウィルス・抗菌加工済

『寝返りサポートマットレス』

床ずれ防止と快適な睡眠。
そして、できる限り自分の力でがんばりたい。

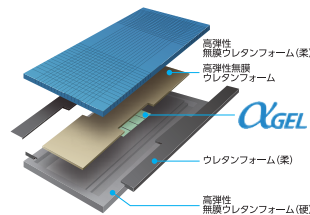

材質 カバー表地:ポリエステル 裏地:ポリウレタン
中身:ポリウレタンフォーム/シリコーンゲル

■撥水・防水タイプ

サイズ	品番	長さ	TAIS	商品番号
91cm幅 レギュラー	MB-FIIPW1R	1950mm	00563-000153	05-1060-2
83cm幅 レギュラー	MB-FIIPW3R	1950mm	00563-000151	05-1062-2
91cm幅 ショート	MB-FIIPW1S	1810mm	00563-000154	05-1061-2

月極	1割	2割	3割
----	----	----	----

アルファプラ L

タイカ

ベッド上で動ける方の床ずれ予防を目的として、弾力のある素材で
体圧分散と動きやすさのバランスに注力して作ったマットレスです

リスクなし～中等度
リスク保有者

静止型

αPLA L

厚さ
10cm



高弾性無膜ウレタンフォーム(柔)

上層・中層に使用し、体圧分散と熱放散に優れた快適な寝心地を実現。

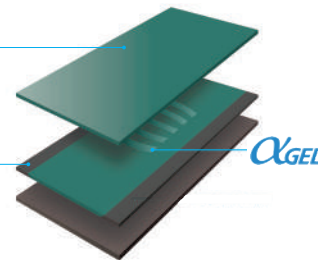

高弾性無膜ウレタンフォーム(硬)

下層と両端に配置し、安定した支持力で自然な動きをサポート。

材質 カバー表地:ポリエステル 裏地:ポリウレタン
中身:ポリウレタンフォーム/シリコーンゲル

■撥水・防水タイプ

サイズ	品番	長さ	TAIS	商品番号
91cm幅 レギュラー	MB-LW1R	1950mm	00563-000103	05-1020-2
83cm幅 レギュラー	MB-LW3R	1950mm	00563-000101	05-1022-2
91cm幅 ショート	MB-LW1S	1810mm	00563-000104	05-1021-2

月極	1割	2割	3割
----	----	----	----

C-MAX

シーホネンス

体が沈みこまず、動きを阻害しない
体圧分散性[高]+リハビリを促進します

リスクなし～中等度
リスク保有者

静止型

厚さ
12cm



清拭可能なマットレスカバー

床ずれリスクを軽減する上層マット

体圧分散に優れた素材を選定及びプロファイル(凸凹)加工を施し、凸部で身体を支えて圧を分散、床ずれを防止します。

広く硬いサイドエッジ

両サイド12.5cm幅の硬めのウレタンフォームにより起き上がり時の基本動作をしっかりと行えます。また、安定した端座位をとることが可能です。

仙骨部
体圧分散の高い構造を採用。



■防水タイプ

サイズ	品番	長さ	TAIS	商品番号
90cm幅 レギュラー	SA-2033L	1910mm	00167-000194	05-4000-2

月極	1割	2割	3割
----	----	----	----

材質 クッション:ウレタンフォーム
カバー:(表)ポリエステル (裏)ポリウレタン 100%(ウレタンラミネート加工)

※床ずれ防止用具は非課税の特殊寝台とセットでレンタルする場合、非課税となります。

税込価格で表記しています (非課税 商品を除く)

エバープラウドマットレス

パラマウントベッド

静止型で最高クラスの体圧分散性と
ずれ軽減機能で床ずれ防止をサポートするリバーシブルマットレス

リスクなし〜中等度
リスク保有者
静止型
厚さ
13cm

5層のウレタンフォームが優れた体圧分散性を実現
エクストラソフト面では静止型マットレス最高レベルの体圧分散性を発揮。
反対側のソフト面は反発性を高め、体圧分散性と動きやすさを両立。

※体圧分散性については、パラマウントベッド社の
マットレスラインナップ内での相対比較です。

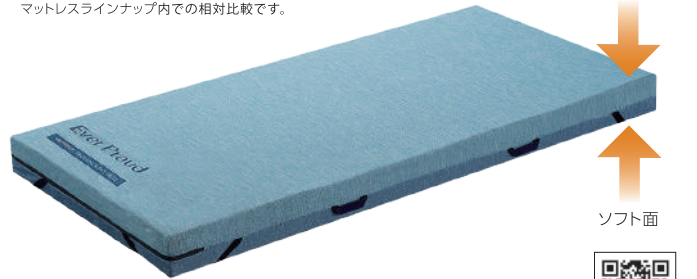

材質 クッション:ポリウレタン・ポリエステル
エクストラソフト面・ソフト面・内カバー:ポリエステル100%



「グライドシート」が背上げにかかるずれ力を軽減

マットレスのクッション材を独自に開発した「グライドシート」で包むことで、カバーとクッション材との間を滑りやすくしています。背上げ時には、カバーを滑らせることで背部や踵部に生ずるずれ力を軽減します。

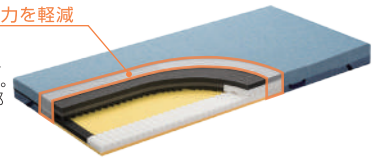

■通気タイプ

サイズ	品番	長さ	TAIS	商品番号
91cm幅 レギュラー	KE-621TQ	1910mm	00170-000962	05-6020-2
83cm幅 レギュラー	KE-623TQ	1910mm	00170-000964	05-6022-2
91cm幅 ミニ	KE-622TQ	1800mm	00170-000963	05-6021-2
83cm幅 ミニ	KE-624TQ	1800mm	00170-000965	05-6023-2

月極	1割	2割	3割

こことあ利楽flow

パラマウントベッド

非課税

全自動運転の「こことあ利楽」に自動体位変換機能「スモールフロー機能」が付いて、より一層床ずれ防止機能が進化したエアマットレス

軽度〜高度
リスク保有者
圧切替型

厚さ
17cm



こことあ利楽

パラマウントベッド

在庫限り

電源コードを差し込むだけで床ずれ防止機能がスタートする
操作不要の全自動マットレスで体圧分散性と寝心地の良さを両立

軽度〜中等度
リスク保有者
圧切替型

厚さ
13cm



共通材質 側地:ポリエステル・ポリウレタン エアセル:ポリウレタン チューブ:塩化ビニル ポンプケース:ABS樹脂

電源コードを差し込むだけで、エアマットレスのかたさ調節も体位変換も全自動

スモールフロー機能
(自動体位変換機能)

エアマットレス下部にある4つのスモールフローセルが順番に膨張・収縮をゆったりと繰り返すことで、ご利用者さまに不快感を与えることなく、体圧分布を変化させ、姿勢反射による拘縮防止をサポートします。

バックサポート機能
(背上げ時の姿勢保持)

ベッドの背角度が約30°以上になると、4つのスモールフローセルが同時に膨らみ、背あげしたときの姿勢保持をサポートします。

自動しっかり機能
(離床や端座位時の安全センサー)

ご利用者さまの起き上がりやマットレス端部への寝返り、端座位を検知し、マットレス全体の内圧を自動で上げてかたくなります。膨らんでいた4つのスモールフローセルは自動で縮みます。

ベッドリンクケーブルE KE-97CQ パラマウントベッド

「こことあ利楽flow」「こことあ利楽」の両方に適合。当ケーブルを利用するとマットレスの電源コードが不要になり、自動調節機能にE-ストレッチ、背抜き機能が追加されます。長さは2.5m、重量0.1kg

適合ベッドはパラマウントベッド社の楽匠Fit、楽匠プラス、楽匠Zです。楽匠Zに関しては右画像の手元スイッチ表示パネル採用機種のみに対応で、初期型の液晶画面のものは適合しませんのでご注意ください。



使用可

不適合

■こことあ利楽flow 清拭タイプ

サイズ	品番	幅 × 長さ × 厚さ	TAIS	商品番号	月極レンタル料金	1割負担額	2割負担額	3割負担額
91cm幅 レギュラー	KE-911S	910 × 1910 × 170mm	00170-001351	05-6030-0				
83cm幅 レギュラー	KE-913S	830 × 1910 × 170mm	00170-001353	05-6031-0				

■こことあ利楽 清拭タイプ

サイズ	品番	幅 × 長さ × 厚さ	TAIS	商品番号	月極レンタル料金	1割負担額	2割負担額	3割負担額
91cm幅 レギュラー	KE-971S	910 × 1910 × 130mm	00170-001065	05-6000-2				
83cm幅 レギュラー	KE-973S	830 × 1910 × 130mm	00170-001067	05-6002-2				
91cm幅 ミニ	KE-972S	910 × 1800 × 130mm	00170-001066	05-6001-2				

■オプション品

商品名	品番	サイズ/重量	TAIS	商品番号	月極レンタル料金	1割負担額	2割負担額	3割負担額
ベッドリンクケーブルE	KE-97CQ	長さ2.5m/重量0.1kg	00170-001073	00-2010-1				

※床ずれ防止用具は非課税の特殊寝台とセットでレンタルする場合、非課税となります。

税込価格で表記しています (非課税 商品を除く)

スコープライト

モルテン

エアマットレスは全自動の時代へ

軽度～高度
リスク保有者

ハイ
ブリッド

厚さ
17cm



●全自動

リモコンの全自動ボタンを押すだけで、さまざまな身体状況の方や状況が悪化または回復に変化した場合にもマットレスが自動で対応します。よって、「ボタン操作(マニュアル操作)は一切不要」です。

全自動

材質 マット:エアセル=ウレタンフィルム、フィッティングフォーム・安定支持フォーム・底つき防止フォーム=高耐久ポリウレタンフォーム
カバー:ウレタン合皮(制菌加工)

●臥床時の圧対策

- ① さまざまな身体状況への適応
- ② 悪化時や回復時への適応

マットレスが身体状況の変化に対応し、自動で最適な圧対策を行います。ご利用者さまの身体状況の変化からマットレスの選定・入れ替えで悩まれる必要はありません。

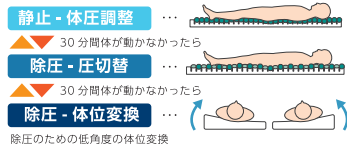

●ベッド背上げ時の底つき対策・圧抜き

センサーが背上げ角度を判定し、自動で臀部の底つきを対策します。自動で「圧抜き」を行い、圧による苦しさを緩和します。

※ベッド背上げ時には体位変換は自動的に止まります

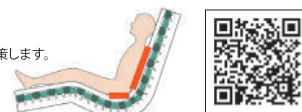

※体圧可視化機能付きの「スコープ」については各営業担当へお問い合わせください。

サイズ	品番	長さ	TAIS	商品番号
91cm幅 レギュラー	MSCPL91	1930mm	00054-000652	05-2043-0
83cm幅 レギュラー	MSCPL83	1930mm	00054-000651	05-2041-0
91cm幅 ショート	MSCPL91S	1820mm	00054-000654	05-2042-0
83cm幅 ショート	MSCPL83S	1820mm	00054-000653	05-2040-0

月極	1割	2割	3割

ビリーブ

モルテン

寝返りの頻度を感知し、最適な圧対策に導く自動フィッティングマットレス

軽度～高度
リスク保有者

ハイ
ブリッド

厚さ
13cm



材質 マット:エアセル=ウレタンフィルム、フィッティングフォーム・安定支持フォーム・底つき防止フォーム=高耐久ポリウレタンフォーム
カバー:ウレタン合皮(制菌加工)

ご利用者さまの寝返り頻度を判定し、床ずれ防止で最も重要な圧対策を自動運転でおこないます。

状態A 自力で離床できる人	状態B 介助があれば離床できる人	状態C 寝たきりの人
寝返りできる 寝心地(マットレスのかたさ)に敏感 適度な体圧分散性が好まれる	寝返りはなんとかできるが 回数が少ない 局所にかかる圧を逃がしにくい 床ずれ防止=高い体圧分散性が必要	寝返りできない 圧がずっとかかり続けるため 床ずれ防止=高い体圧分散性 除圧が必要

1台でいろいろな状況に対応し、マットレスの選定が不要

サイズ	品番	長さ	TAIS	商品番号
91cm幅 レギュラー	MBLV91	1930mm	00054-000567	05-2030-2
83cm幅 レギュラー	MBLV83	1930mm	00054-000566	05-2032-2
91cm幅 ショート	MBLV91S	1820mm	00054-000569	05-2031-2

月極	1割	2割	3割

オスカー

在庫限り

モルテン

さまざまな身体状況のご利用者さまへのケアに最適な特性に対応する人の手でを行うような優しい自動体位変換機能を備えた高性能エアマットレス

軽度～高度
リスク保有者

ハイ
ブリッド

厚さ
17cm



● 下肢用 ● 上体用

下肢用・上体用の4つのポジションングセルで人の手に近いやさしい体位変換を行います。除圧効果を高め、ご利用者さまの安眠を確保し、介護者さまの負担も軽減できます。

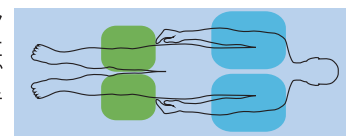

サイズ	品番	長さ	TAIS	商品番号
91cm幅 レギュラー	MOSC91	1930mm	00054-000137	05-2000-2
83cm幅 レギュラー	MOSC83	1930mm	00054-000137	05-2001-2

月極	1割	2割	3割

※床ずれ防止用具は非課税の特殊寝台とセットでレンタルする場合、非課税となります。

税込価格で表記しています (非課税 商品を除く)

マイクロクライメイト ネクサス アイビー ケープ

進化した床ずれ防止機能とベッドサイドの看護・介護ケアに役立つ機能を搭載

軽度～高度
リスク保有者 庄
切替型

厚さ
12cm



●「マイクロクライメイト対応システム」を搭載

皮膚局所の温度・湿度の上昇を抑えて床ずれ防止とムシ対策機能をバージョンアップ。

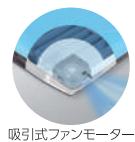

吸引式ファンモーター

材質 マット:三次元スプリング構造体、プレスエア―(制菌)
エアセル:ポリウレタンフィルム表面シボ加工(抗菌)
ベースシート:ナイロンオックス・ポリエステルメッシュ、すべり止め布付き、ターポリン布

サイズ	品番	長さ	TAIS	商品番号
90cm幅 レギュラー	CR-773	1920mm	00206-000162	05-3050-2
84cm幅 レギュラー	CR-770	1920mm	00206-000161	05-3052-2
90cm幅 ショート	CR-777	1800mm	00206-000164	05-3051-2

月極	1割	2割	3割

マイクロクライメイト ビッグセル アイズ ケープ

新たな床ずれ発生リスク「マイクロクライメイト」に対応角度、時間管理アシスト機能搭載

軽度～高度
リスク保有者 庄
切替型

厚さ
15cm



背上げ角度が
30°・45°・60°は
音声でお知らせ

●床ずれ発生リスク「Microclimate」の看護ケアをサポート

Microclimate(皮膚局所の温度・湿度)に対応する新機能「ファンモーター」を搭載。ファンモーターは、エアマットレス内に効果的な空気の流れを作り出し、24時間、皮膚局所の温度と湿度の状態をより快適に保つことを実現。

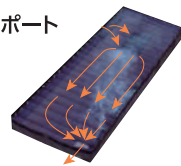

材質 エアセル:ポリウレタンフィルム表面シボ加工(抗菌)
ヘッドアップセンサー・換気ユニット:ABS樹脂
ベースシート:側面ナイロンオックス、下面ポリエステルメッシュ(滑り止め布付き)

サイズ	品番	長さ	TAIS	商品番号
90cm幅 レギュラー	CR-753	1920mm	00206-000141	05-3040-2
84cm幅 レギュラー	CR-750	1920mm	00206-000140	05-3041-2

月極	1割	2割	3割

エアマスター ネクサスR プラス ケープ

在庫限り

ワンタッチで使用できる
“かんたんモード”を搭載

軽度～高度
リスク保有者 庄
切替型

厚さ
12cm



材質 エアセル:ポリウレタンフィルム表面シボ加工(抗菌)
ベースマット:プレスエア―(制菌)
ベースシート:ナイロンオックス・ポリエステルメッシュ(滑り止め布付き)
ヘッドアップセンサー:ABS樹脂

サイズ	品番	長さ	TAIS	商品番号
90cm幅 レギュラー	CR-673	1910mm	00206-000089	05-3010-2
84cm幅 レギュラー	CR-671	1910mm	00206-000088	05-3012-2
90cm幅 ショート	CR-677	1800mm	00206-000091	05-3011-2

月極	1割	2割	3割

スモールチェンジ ラグーナ ケープ

体位変換器

非課税

15分毎に小さな体位変換を自動で繰り返す
「スモールチェンジ機能」搭載

SMALL CHANGE
LAGUNA

厚さ
13.5cm



●自動ヘッドアップ

マットレスに内蔵したセンサーがヘッドアップ角度を検知。角度に応じて、マットレスの柔らかさと動きを最適な状態に自動調整します。



安全機能
30°を超えるとき
スモールチェンジ
が自動オフ

材質 マットレスカバー:ポリウレタンフィルムラミネート加工布
(防水・透湿・制菌・伸縮・防炎)

サイズ	品番	長さ	TAIS	商品番号
90cm幅 レギュラー	CR-703	1920mm	00206-000103	06-2000-0
84cm幅 レギュラー	CR-700	1920mm	00206-000102	06-2002-0
90cm幅 ショート	CR-707	1800mm	00206-000105	06-2001-0

月極	1割	2割	3割

体位変換器

てこの原理を応用したり、身体と床面の摩擦抵抗を少なくしたりすることで、寝返りなどの姿勢変換の介助を容易にします。動力により周期的な体位変換を促す商品もあります。

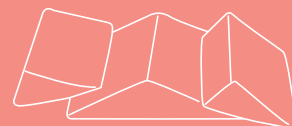

サービスコード 体位変換器:171006 / サービスコード 特殊寝台付属品:171004

エニモ Rモデル

清拭防水カバー付

ケープ

美しい30度側臥位をつくるポジショニングクッション
上半身と下半身どちらにもフィットするリバーシブル構造

R600タイプ 清拭防水カバー付き

R800タイプ 清拭防水カバー付き



中身クッション

中身クッション



リバーシブル構造

スリット構造

背中を乗せるだけでクッションが傾き、きれいに角度がつく構造です。

肩から臀部まで1本で支える

従来の枕型クッションの2個分の長さを1本でしっかり支えることが可能。

包み込むようにホールド

Anymo Rモデル



素材

本体:表側地/ポリエステル80% 綿20% 中身/ポリウレタンフォーム100%
カバー:表地/ポリウレタンフィルム(防水) 裏地/ポリエステル100%

タイプ	品番	サイズ(ハンドル部除く)	重量	TAIS	商品番号	月極レンタル料金	1割負担額	2割負担額	3割負担額
R600タイプ	R600-SBCS	幅300×長さ600mm	0.75kg	00206-000150	06-2012-1				
R800タイプ	R800-SBCS	幅300×長さ800mm	0.95kg	00206-000151	06-2013-1				

ナーセントパッドA(3点セット)

アイソネックス

シンプルだから使いやすい体位変換器

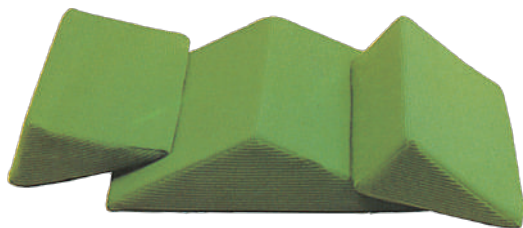

大ピース

小ピース

サイズ

サイズ

重量: 1セット1.75kg
材質: 高密度ウレタン

幅400×奥行400×高さ100mm 幅400×奥行200×高さ100mm

TAIS	00149-000012	商品番号	06-9020-1
月極	1割	2割	3割

トレイジー スライドシート

東レ

わずかな力で体位変換・移動が
楽にできる!

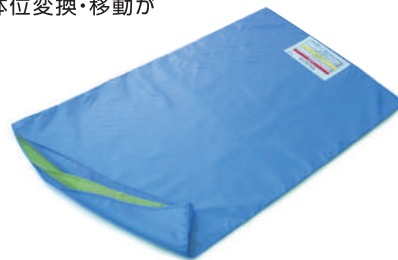

サイズ

素材

シート地:幅750×長さ1200mm

シート地:ナイロン100%
(制菌加工 マックスベック®使用)
収納袋:ポリエステル100%

TAIS	00947-000001	商品番号	06-9000-1
月極	1割	2割	3割

フレックスボード

ラックヘルスケア

特殊寝台付属品

寝た姿勢のまま移乗できる移乗ボード



折りたたみ時

付属:
スライディングシート

サイズ

幅500×長さ1100mm

素材

ポリエステル
ポリエチレン・ポリエチレンフォーム

●最大利用者体重/160kg

TAIS	00245-000151	商品番号	04-9080-1
月極	1割	2割	3割

イージーモーション MEMV

モルテン

特殊寝台付属品

安全でスムーズな移乗を
支援するトランスファーボード

●最大利用者体重/130kg



独自のプーラー形状

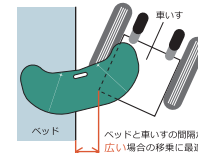

使いやすさへの配慮

表面は滑りやすくスムーズで楽な移乗ができ、裏面の滑り止めシートによりボード外れを防ぎます。

サイズ

長さ780×幅380×厚さ5mm

重量

1.2kg

TAIS	00054-000032	商品番号	04-9070-1
月極	1割	2割	3割

税込価格で表記しています(非課税 商品を除く)

歩行補助杖

歩行補助杖は、歩行が難しい人の立位バランスをサポートし、安定感を提供する道具です。しかし、杖一本ですべてを解決することはできません。常に転倒のリスクに配慮し、体調や場所にあわせて他の用具と使い分けることも必要です。



特殊寝台・付属品
床ずれ防止用具
体位変換器
歩行補助杖
歩行器
手すり
車いす・付属品
スロープ
移動用リフト
徘徊感知機器

サービスコード 歩行補助杖:171010

やわらGELグリップ4点杖

シナノ
軽くて歩きやすいのに、高い強度と安定感
握りやすく手に馴染むグリップ

サイズ 選択制

全長:約750~900mm
(ピッチ25mm 7段階調整)
幅:105mm
直径:124mm

重量 約380g

材質

シャフト素材:耐食アルミφ20+φ18
グリップ:PP+エラストマー
脚部:GF強化ナイロン樹脂
先ゴム:PP-27

色柄



ネイビー ボルドー

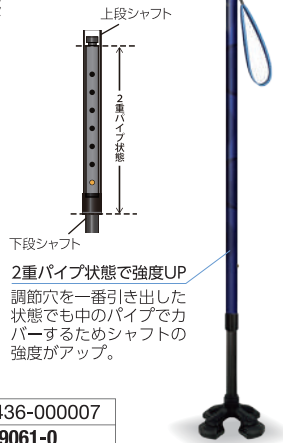

2重パイプ状態で強度UP
調節穴を一番引き出した状態でも中のパイプでカバーするためシャフトの強度がアップ。

●ネイビー

TAIS 01436-000007
商品番号 10-9060-0

●ボルドー

TAIS 01436-000007
商品番号 10-9061-0

月極 1割 2割 3割

四点可動式オン・オフさん

島製作所
可動と固定の切り替えが可能な四点杖
カーボン製で軽量なので長時間使用でも楽に扱うことが可能

サイズ 選択制

全長:約635~890mm
(11段階調整)
幅:100mm 直径:150mm
ベース直径:100mm

重量 約430g

材質

本体・グリップ:カーボン
ベース:ナイロン樹脂
グリップカバー:TPE
ゴムキャップ:TPR

色柄



桜エンジ ストライプB



可動時イメージ

●77MC-C5桜エンジ(C-5)

TAIS 00576-000043
商品番号 10-2000-0

●77MC-S4ストライプB(S-4)

TAIS 00576-000043
商品番号 10-2001-0

月極 1割 2割 3割

カーボン四点式フラットグリップ 79C-W1

島製作所
グリップ部が手のひらに馴染む素材・形状
軽量型で使いやすいカーボン製

サイズ

全長:665~895mm(10段階調整)
幅:140mm
直径:185mm

重量 約490g

材質

本体・ベース:カーボン
グリップカバー:TPE
ゴムキャップ:TPR

- 握り心地の良いグリップカバーとクッション仕様。
- 幅広いグリップ形状で手のひらへの負担を軽減します。

色柄



ローズウッド



TAIS 00576-000045

商品番号 10-2020-0

月極 1割 2割 3割

アルミ製四点杖 MRA-01613

ミキ
軽量タイプながら体重をかけても倒れない
安定した使い心地

サイズ 重量 約750g

全長:約720~950mm
(25mmピッチ 10段階)

外パイプ径:22mm

内パイプ径:19mm

脚:約140×210mm

脚部パイプ径:13mm

材質 フレーム:アルミ 脚部:スチール

カラー:ライトブラウン

TAIS 00122-000313

商品番号 10-9030-0

月極 1割 2割 3割

ケアリングスーパー多点杖 C-088

ケアリング
硬さの違う2種類の杖先ゴムが足の裏と同じ重心
移動を生み出し、高い推進力と安定性を実現

サイズ 重量 約490g

全長:650~875mm(10段階調整)

グリップ:130mm

材質

本体・石突:アルミ合金
グリップ:プラスチック樹脂
杖先:合成ゴム

カラー:カーボン色

TAIS 01765-000005

商品番号 10-9000-0

月極 1割 2割 3割

ロフストランドクラッチ TY131

日進医療器
体格の大きい方に最適

サイズ 材質

握り手~上部:215~290mm

握り手~下部:745~995mm
(ピッチ25mm)

支柱:25(φ)mm

カフ形状:U字型

カフ:スチール製

塩ビコーティング仕上げ

支柱:アルミニウム合金製

カラー:ブロンズ

TAIS 00175-000369

商品番号 10-9050-0

月極 1割 2割 3割

合わせてパッチンPAT.P(2本1組) TY156M

日進医療器
ワンタッチで簡単に握り高さ調節が
可能なアルミ合金製松葉杖

サイズ 材質

全長:1090~1290mm
(ピッチ25mm)

脇あて~握り:327~477mm
(ピッチ37.5mm)

重量 約910g

側弓・伸縮棒:アルミニウム合金製・

アルマイト仕上げ

脇あて・握り部:エラストマー

TAIS 00175-000366

商品番号 10-9010-0

月極 1割 2割 3割

アルミサイドウォーカー NZW-153

日進医療器
立ち上がり動作及び歩行の補助に

サイズ 材質

幅450×奥行380mm

高さ740~870mm

重量 約1.7kg

本体:アルミ
(一部スチール)

TAIS 00175-000243

商品番号 10-9040-0

月極 1割 2割 3割

選択制 ...ご利用者さまが貸与と販売のいずれかを選べる制度。

税込価格で表記しています(非課税 商品を除く)

歩行器ガイド



歩行器は四脚のフレーム構造で、足腰の筋力が低下して自立歩行が困難な方が体重を支えながら移動するための福祉用具です。歩行補助杖よりも支持性が求められる際に使用されます。道具を利用して安全に歩行するためには、ご利用者さまの体力や身体機能に適したものを選ぶことが大切です。

歩行器



持ち上げ型歩行器

歩行方法は、両手で歩行器を持ち上げ前に置き、グリップで体重を支えてから患側・健側の順で足を出す三動作歩行で、比較的動作学習がしやすい歩行方法です。折りたためない固定型歩行器と折りたたみができる折りたたみ型歩行器があります。また二段式のグリップで椅子やトイレからの離着席をサポートできる機種もあります。基本的に室内用です。



キャスター付き歩行車

前脚のみ、あるいは四脚にキャスターが付いたものです。いずれもキャスターを滑らせて使用しますが、体重をかけるとストッパーが作用して固定されます。歩行器を前に振りだす時、上肢や体幹の筋力が弱くて歩行器を持ち上げるのが困難な方に向いています。基本的に室内用です。

交互型歩行器(現在取り扱いがありません)

左右のフレームが個々に動かせるので、歩く時には左右交互に動かし、右側の歩行器・左足・左側の歩行器・右足の4回の動作の歩行となります。この歩行動作の方が固定型に比べて難しい動作です。比較的、四肢の筋力低下の方に向いています。基本的に室内用です。

歩行車



四輪歩行車

多くの機種において前輪は360度回転する自在輪、後輪は固定輪で、軽く押しながら歩行することが可能です。ハンドグリップには手動ブレーキが付いているのでブレーキをかけながらスピードを調節することができます。また、より安定した歩行が可能な、肘を置いて前方で操作する前腕支持型歩行車もあります。疲れたら座ることができる座面が付いているものもあります。多くの機種が屋内外で使用できます。



前腕支持型歩行車

多くの機種において車輪はすべて360度回転する自在輪か、あるいは設定により回転を調整できる車輪です。フレーム上部のU字形のパッドで前腕部を支持しながら歩行をサポートします。足腰が弱った方の歩行訓練やリハビリ用としても使用されています。馬蹄歩行器とも呼ばれます。基本的に室内用です。

シルバーカーと歩行車との違い

介護保険対象外のシルバーカーは、介護保険対象である歩行器(歩行車)と一見よく似た商品ジャンルですが、両者には明確な違いがあります。シルバーカーは歩行器のように歩行困難な人が使う用具ではなく、自立歩行が可能な人が買い物などの際の荷物の運搬や比較的長距離を歩く際の休憩に用いるための用具です。歩行器のように支持面の中に身体を入れるような構造になっていないためにグリップへの体重の負荷が不十分で歩行を安定させるための支持力を有していません。

歩行器ラインナップ

持ち上げ型歩行器	ユーバ産業 H-0288 P.32	星光医療器製作所 10型 M-D P.32	イーアス Rec01 P.32	
	屋内用	屋内用	屋内用	
	全幅 (mm)	530~630	530~540	480
	奥行き (mm)	480~520	510~545	440
	全高 (mm)	660~840	775~895	700~850
重量 (kg)	3.0kg	3.0kg	2.5kg	
高さ調節	8段階	6段階	7段階	

キャスター付き歩行車	イーストアイ Mタイプ SAWWMR スタンダード P.32	イーストアイ Mタイプ SAWMSR ミニ P.32	イーストアイ Lタイプ SAWLR スタンダード P.32	イーストアイ Lタイプ SAWLSR ミニ P.32	ユーバ産業 H-0294WT P.32	
	屋内用	屋内用	屋内外	屋内外	屋内用	
	全幅 (mm)	620	600	630	610	610~700
	奥行き (mm)	540	520	570	550	600~630
	全高 (mm)	735~835	660~760	795~895	720~820	790~880
重量 (kg)	3.5kg	3.3kg	3.8kg	3.7kg	4.3kg	
高さ調節	5段階	5段階	5段階	5段階	5段階	

四輪歩行車	RT.ワークス ロボットアシスト ウォーカー RT.3 Shopper+ P.34	RT.ワークス ロボットアシスト ウォーカー RT.3 P.34	星光医療器製作所 アルコーステラ P.34	星光医療器製作所 アルコーステラ 抑速ブレーキ付 P.34	パナソニック エイジフリー カワサボスリム P.34	パナソニック エイジフリー カワサボ P.34	竹虎 ハッピーIII P.35	竹虎 ハッピーIII ミニ P.35	竹虎 ハッピーII トル P.35	竹虎 ハッピーミニ トル P.35	竹虎 ハッピーII NB P.35	竹虎 ハッピーミニ P.35	幸和製作所 ジスタ WAW33 P.36	幸和製作所 ジスタワイド WAW36 P.36	幸和製作所 スワリナII WAW38 P.37	幸和製作所 ミシェル WAW22 P.37	
	屋外向き	屋外向き	屋内外	屋内外	屋内外	屋内用	屋内外	屋内外	屋内外	屋内外	屋内外	屋内外	屋内外	屋内外	屋内外	屋内用	屋内外
	全幅 (mm)	529	570	548	548	480	510	565	510	585	535	555	500	480	540	540	480
	奥行き (mm)	641	650	642~693	642~693	640	560	620	580	655	595	620	575	600	600	580	575
	全高 (mm)	772~889	745~940	772~889	772~889	700~825	725~900	800~930	705~840	780~920	700~840	780~870	700~790	715~925	775~985	710~910	700~880
	重量 (kg)	約11.8kg	約10kg	8.5kg	9.7kg	6.5kg	5.7kg	8.2kg	6.4kg	8.0kg	6.7kg	7.7kg	6.5kg	5.9kg	6.3kg	約6.9kg	5.6kg
	高さ調節	12段階	7段階	12段階	12段階	6段階	8段階	7段階	7段階	7段階	7段階	5段階	5段階	8段階	8段階	6段階	6段階
	杖立	○	—	○	○	○	—	—	—	—	—	—	—	○	○	—	○

四輪歩行車	幸和製作所 ミケーレ WAG01 P.37	幸和製作所 テイコブ リトルハイII WAW15 P.37	幸和製作所 テイコブ リトルボンバ WAW06 P.37	幸和製作所 テイコブ リトルホーム WAW05 P.37	幸和製作所 テイコブ ワゴンミニ WAW21 P.37	島製作所 シンフォニー スリムBOX P.38	島製作所 シンフォニー バスケットSP P.38	島製作所 シンフォニー スリム P.38	イーストアイ RS5470 P.38	ウィズワン H1CSN P.38	ウィズワン H1W-NGY P.38	ウィズワン H1LR-TR P.38	アロン化成 リトルターンII 抑速プラス P.39	アロン化成 リトルターンII P.39	アロン化成 リトルターン ハイタイプ P.39	アロン化成 リトルターン 抑速付 P.39	幸和製作所 テイコブ リトルスリム WAW04 P.39	
	屋内外	屋外向き	屋外向き	屋内用	屋内外	屋内外	屋内外	屋内外	屋内外	屋内外	屋内外	屋内外	屋内外	屋内外	屋内外	屋内外	屋外向き	
	全幅 (mm)	535	520	520	470	450	475	510	480	570	540	530	500	480	480	500	470	
	奥行き (mm)	605	625	640	580	595	590	660	600	520	650	550	520	650	650	650	580	
	全高 (mm)	790~950	740~920	740~920	640~910	670~910	790~880	810~925	775~865	740~865	830~940	840~930	755~845	740~965	740~965	740~860	740~860	
	重量 (kg)	5.9kg	約5.3kg	約5.6kg	約5.5kg	約4.9kg	約6.0kg	約7.2kg	約4.9kg	6.2kg	5.1kg	4.5kg	3.95kg	8.8kg	約6.9kg	約6.5kg	約8.5kg	
	高さ調節	6段階	7段階	7段階	10段階	9段階	4段階	5段階	4段階	6段階	6段階	4段階	4段階	10段階	10段階	6段階	6段階	
	杖立	○	○	—	—	—	○	○	○	—	○	○	○	○	○	○	○	—

前腕支持型歩行車	星光医療器製作所 アルコー SK型 P.33	星光医療器製作所 アルコー 3型 P.33	星光医療器製作所 アルコー SK型mini P.33	星光医療器製作所 アルコー ウィット-T P.33	アロン化成 リトルターンZ P.33	日進医療器 トレウォーク スリム P.33	幸和製作所 シトレア WAW23 P.36	幸和製作所 シトレアワイド WAW27 P.36	幸和製作所 シトレアR WAW25 P.36	島製作所 シンフォニー ワイドSP II P.38	ウェルバートナース friend WF-1 P.39	ウェルバートナース friend II WF-2 P.39	
	屋内用	屋内用	屋内用	屋内用	屋内外	屋内用	屋内外	屋内外	屋内外	屋内外	屋内外	屋内外	
	全幅 (mm)	585	520	500	515	510	550	480	545	480	605	510	
	奥行き (mm)	575	775	515	570	625	620	645	675	645	710	645	
	全高 (mm)	790~1060	820~1090	750~1020	875~1075	875~1075	850~1050	840~1120	840~1120	840~1120	930~1020	760~960	915~1150
	重量 (kg)	12kg	11.2kg	約11.8kg	13kg	約9.5kg	12.6kg	約7.9kg	約8.8kg	約8.8kg	約8.5kg	8.5kg	9.5kg
	高さ調節	無段階	無段階	無段階	6段階	9段階	無段階	10段階	10段階	10段階	4段階	7段階	8段階
	杖立	—	—	—	—	—	—	—	—	—	○	—	—

特殊舞台・付属品
レオナルド
床ずれ防止用具
レオナルド
体位変換器
レオナルド
歩行補助杖
レオナルド
歩行器
レオナルド
手すり
レオナルド
車いす・付属品
レオナルド
スロープ
レオナルド
移動用リフト
レオナルド
徘徊感知機器
レオナルド

セーフティーアームウォーカーシリーズ

イーストアイ

キャスター付き歩行車 非課税

● Mタイプ **新掲載** 屋内用

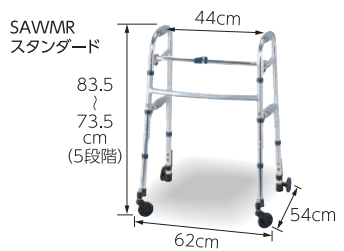

● Lタイプ 屋内外向き

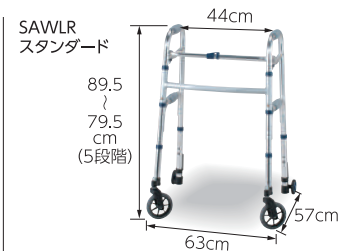

材質/アルミ (一部スチール) ●最大使用者体重/100kg

タイプ	品番	重量	TAIS	商品番号	月極レンタル料金	1割負担額	2割負担額	3割負担額
Mタイプ	スタンダード SAWMR	3.5kg	00465-000039	09-1070-1				
	ミニ SAWMSR	3.3kg	00465-000041	09-1071-1				
Lタイプ	スタンダード SAWLR	3.8kg	00465-000017	09-1001-0				
	ミニ SAWLSR	3.7kg	00465-000054	09-1002-0				

ニュースライドフィットEX

ユーバ産業

非課税

体格や症状に合わせて幅、高さ、ハンドル角度が調節可能な伸縮歩行器

屋内用



持ち上げ型歩行器



キャスター付き歩行車



【幅伸縮機能】

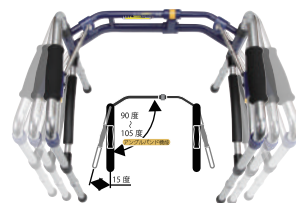

【アングルバンド機能】

H-0288 Hタイプ **選択制**

●幅調整/4段階 ●高さ調節/8段階

TAIS	01096-000074	商品番号	09-1120-0
サイズ/幅	530~630(590)×奥行480~520(130)×高さ660~840(790)mm 重量/3.0kg		
月極	1割	2割	3割

H-0294WT Hタイプ

●幅調整/4段階 ●高さ調節/5段階

TAIS	01096-000077	商品番号	09-1130-0
サイズ/幅	610~700(670)×奥行600~630(140)×高さ790~880(810)mm 重量/4.3kg		
月極	1割	2割	3割

アルコール10型 M-D

星光医療器製作所

持ち上げ型歩行器

非課税

ソリ状後輪で安定した歩行をサポート

屋内用



サイズ

幅530~540×奥行510~545×高さ775~895mm

重量 3.0kg

材質 スチール ステンレス

●高さ調節/6段階(25mmピッチ)
●最大使用者体重/80kg

TAIS 00125-000096
商品番号 09-1111-0

月極	1割	2割	3割
----	----	----	----

Rec01 コンパクト

イース

選択制

持ち上げ型歩行器

非課税

1台に3役の使い方ができる座面付固定型歩行器
歩行をする・腰を掛ける・立ち上がる

屋内用



サイズ

幅480×奥行440(170)×高さ700~850mm
座面:幅320×奥行190mm
座面高さ:350~500mm
グリップ高さ:700~850mm
※()内は折りたたみ時

重量

2.5kg

材質

パイプ:アルミニウム合金
ステンレス
グリップ:エラストマー樹脂

●高さ調節/7段階
●最大使用者体重/100kg
●座面部耐荷重/100kg以下

TAIS 01600-000002
商品番号 09-1040-0

月極	1割	2割	3割
----	----	----	----

選択制 ...ご利用者さまが貸与と販売のいずれかを選べる制度。

税込価格で表記しています (非課税 商品を除く)

アルコーSK型

星光医療器製作所

高性能コンパクト歩行車

前腕支持型歩行車 非課税

4輪自在 屋内用



高さ調整機能 グリップ



抵抗器機能 ガードバンパー

サイズ
全幅585×奥行575×高さ790~1060mm
キャスター径:φ100mm

重量 12kg 材質 スチール

●最大使用者体重/80kg

TAIS 00125-000040
商品番号 09-4010-0

月極	1割	2割	3割
----	----	----	----

アルコー3型中

星光医療器製作所

病院・施設等の普及型歩行器

杖・固定型歩行器等での歩行の不安な方に

前腕支持型歩行車 非課税

4輪自在 屋内用



サイズ
幅520×奥行775×高さ820~1090mm

重量 11.2kg

材質 スチール

●最大使用者体重/80kg

TAIS 00125-000008
商品番号 09-4030-0

月極	1割	2割	3割
----	----	----	----

アルコーSK型mini

星光医療器製作所

アルコーSK型よりさらにコンパクトになった
在宅向け歩行車

前腕支持型歩行車 非課税

4輪自在 屋内用



歩行器速度の調節が行える抵抗器付き。 家具や壁などを傷つけにくいガードバンパー付き。

サイズ
全幅500×奥行515×高さ750~1020mm
キャスター径:φ100mm

重量 約11.8kg 材質 スチール

●最大使用者体重/80kg

TAIS 00125-000087
商品番号 09-4020-0

月極	1割	2割	3割
----	----	----	----

アルコーウィット-T(抵抗器付)

星光医療器製作所

コンパクトタイプの折りたたみ歩行車

前腕支持型歩行車 非課税

4輪自在 屋内用

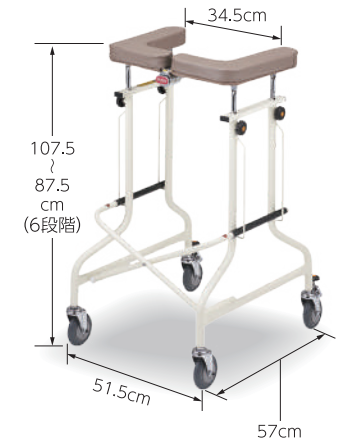

- マット部 抗菌仕様
- 幅780mmの廊下で方向転換が可能
- ノブネジを調整することで歩行速度の調整ができる抵抗器付
- 折りたたみ可能で収納に便利

サイズ
幅515×奥行570×高さ875~1075mm

重量 13kg

材質

マット部: ウレタンレザー製 本体: スチール製

●最大使用者体重/80kg

TAIS 00125-000094
商品番号 09-4480-0

月極	1割	2割	3割
----	----	----	----

リトルターンZ

アロン化成

回転補助ローラーで小回りが利く
コンパクトな前腕支持型歩行車

新掲載

前腕支持型歩行車

屋内外向き



サイズ
幅510×奥行625×高さ875~1075mm
折りたたみ時:幅390×奥行635×高さ950~1150mm
座面高:535mm アームレスト高さ:825~1025mm

重量 約9.5kg

材質
フレーム:アルミニウム 座面・バッグ:ナイロン
アームレストクッション:EVA樹脂、ポリウレタン
ハンドルグリップ:合成ゴム

●最大使用者体重/100kg

●最大積載容量/7L

TAIS 00221-000624
商品番号 09-4590-1

月極	1割	2割	3割
----	----	----	----

トレウォークスリム

日進医療器

高さ調整がワンタッチレバー式で手間いらず
ストッパーハンドル付きの手軽な歩行車

前腕支持型歩行車 非課税

4輪自在可 屋内用



- ワンタッチの高さ調整に立ち上がりを安全に行う為のストッパー機能付き



サイズ
幅550×奥行620×高さ850~1050mm
前輪φ6インチ 後輪100mm 固定・回旋切替式(工具必要)

重量 12.6kg 材質 スチール

●最大使用者体重/75kg

TAIS 00175-000283
商品番号 09-4000-0

月極	1割	2割	3割
----	----	----	----

税込価格で表記しています(非課税 商品を除く)

特殊寝台・付属品
レンタル
床ずれ防止用具
レンタル
体位変換器
レンタル
歩行補助杖
レンタル
歩行器
レンタル
手すり
レンタル
車いす・付属品
レンタル
スロープ
レンタル
移動用リフト
レンタル
徘徊感知機器
レンタル

サービスコード 歩行器:171009

ロボットアシストウォーカー RT.3 Shopper+

四輪歩行車

RT.3にお買い物に便利な機能をプラス

新掲載

杖立あり

屋外向き



- お買い物に便利な機能
- フタつき収納スペース



買い物かごを置く座面と、買い物袋を掛けるフックで、お買い物に便利です。



バッテリーボックス内蔵の収納スペースで、見た目もスッキリお使いいただけます。

サイズ	材質
幅529×奥行641×高さ772~889mm (12段階 脚部3段階×グリップ部4段階) 折りたたみ時:幅529×奥行510×高さ830mm	本体:アルミ
重量	●最大使用者体重/100kg ●最大積載荷重/5kg

ロボットアシストウォーカー RT.3

四輪歩行車

電動アシストだから坂道でも安心・快適な歩行

屋外向き



サイズ

幅570×奥行650×高さ745~940mm (7段階) 折りたたみ時:幅260×奥行650×高さ745mm

材質	重量
本体:アルミ	約10kg

- 最大使用者体重/100kg
- 最大積載荷重/5kg

RT.3 シリーズ共通特徴

電動アシストの特徴

実用登坂角度: 7° 速度超過制限: 1.5~6km/h

上り坂	下り坂	傾いた道	坂道で手を離すと	速度を検知すると
アシストで楽々	適度に減速	片流れ防止	自動的に停止	自動で減速
パワーアシストで楽に登れます	自動でブレーキが働きます	安定した歩行ができます	センサーが感知し自動で停止	自動ブレーキで転倒防止

電動アシストで、坂道でも安心・快適にお使いいただけます。

手元で簡単操作

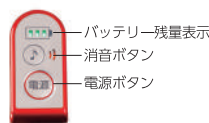

日々使う機能のみ手元に集約し、簡単に操作することが可能です。

広々スペース



足元のスペースを広くとることで、自然な歩行をサポートします。

共通仕様

- 防水機能/防雨型
- 付属品:バッテリー専用充電器
- 連続動作/約4時間
- 充電時間/3時間
- 電源/リチウムイオンバッテリー (専用充電器付属)

タイプ	品番	TAIS	商品番号	月極レンタル料金	1割負担額	2割負担額	3割負担額
ロボットアシストウォーカー RT.3 Shopper+	RT3-02RD	01560-000006	09-4620-1				
ロボットアシストウォーカー RT.3	RT3-01RD	01560-000005	09-4510-1				

アルコーステラ

四輪歩行車

星光医療器製作所

安心で便利な機能が満載のスタイリッシュな歩行車

杖立あり

屋内外向き



サイズ	材質
幅548×奥行642~693×高さ772~889mm 折りたたみ時:幅548×奥行510×高さ785mm 座面高:450・475・500mm 座面:幅310×奥行270mm	本体:アルミ(粉体塗装) タイヤ:EVA ホイール・フタ・底部:PP バッグ:ポリエステル
重量	●最大使用者体重/100kg
8.5kg	
TAIS	00125-000110
商品番号	09-4540-1

月極	1割	2割	3割

アルコーステラ 抑速ブレーキ付

四輪歩行車

星光医療器製作所

抑速ブレーキがついてさらに安心に

杖立あり

屋内外向き



サイズ	材質
幅548×奥行642~693×高さ772~889mm 折りたたみ時:幅548×奥行510×高さ785mm 座面高:450・475・500mm 座面:幅310×奥行270mm	本体:アルミ(粉体塗装) タイヤ:EVA ホイール・フタ・底部:PP バッグ:ポリエステル
重量	●最大使用者体重/100kg
9.7kg	
TAIS	00125-000111
商品番号	09-4490-1

月極	1割	2割	3割

カウサポスリム PN-L70102

四輪歩行車

パナソニック エイジフリー

スリム設計で収納力も充実した歩行車

杖立あり

屋内外向き



サイズ	材質	重量
幅480×奥行640×高さ700~825mm 折りたたみ時:幅480×奥行460×高さ790~910mm カゴ載せシート高さ:660mm 座面高:430mm ※カゴは座面にも設置可能です。	フレーム:アルミニウム バッグ・シート・座面:ナイロン	6.5kg
重量	●最大使用者体重/75kg ●最大積載容量/16L	
TAIS	00980-000502	
商品番号	09-4530-1	

月極	1割	2割	3割

カジサポ PN-L70201

四輪歩行車

パナソニック エイジフリー

室内での快適な移動と暮らしに寄り添う歩行車

屋内用



サイズ	材質	重量
幅510×奥行560×高さ725~900mm 折りたたみ時:幅510×奥行390×高さ770~940mm トレイ:幅310×奥行280mm トレイ高さ:640mm	フレーム:アルミニウム バスケット:ナイロン	5.7kg
重量	●最大使用者体重/100kg ●バスケット最大容量/7L	
TAIS	00980-000441	
商品番号	09-4550-1	

月極	1割	2割	3割

税込価格で表記しています (非課税 商品を除く)

ハッピーⅢ

新掲載

四輪歩行車

竹虎

「ハッピーシリーズ」初の折りたたみ時に自立可能なタイプ
安全性と信頼性を兼ね備えてさらに使いやすく

屋内外
向き



サイズ	
幅	565×奥行620×高さ800~930mm(7段階)
座面高	525mm 座面:幅305×奥行305mm
キャスター	径:φ190mm 折りたたみ時:幅435mm
材質	
本体フレーム	:アルミニウム
座面	:PVC バッグ:ポリエステル
重量	
●最大使用者体重	/100kg
●最大積載荷重	/10kg

ハッピーⅢミニ

新掲載

四輪歩行車

竹虎

ハッピーⅢの軽量コンパクトタイプ
折りたたみ時に自立可能でさらに使いやすく

屋内外
向き



サイズ	
幅	510×奥行580×高さ705~840mm(7段階)
座面高	450mm 座面:幅280×奥行280mm
キャスター	径:φ180mm 折りたたみ時:幅410mm
材質	
本体フレーム	:アルミニウム
座面	:PVC バッグ:ポリエステル
重量	
●最大使用者体重	/80kg
●最大積載荷重	/8kg

ハッピーⅢシリーズ共通特徴

折りたたみ時に自立可能



ハッピーシリーズで初めて折りたたみ時に自立可能になりました。

安全性アップ



座面をあげて折りたたみバーを引き上げるだけで、バッグをつけたまま簡単に折りたためます。また、折りたたみベルトを留めることでしっかり固定できます。

安心&積載量アップ



荷物が最大10kg(ハッピーⅢミニは8kg)入って、中身の見えない黒色の布製のバッグでお買い物も安心です。

コンパクトさアップ



横幅と奥行が従来型よりコンパクトになり、扱いやすくなりました。また、7段階の高さ調節が可能で、幅広い身長の方にお使いいただけます。

タイプ	サイズ	重量	TAIS	商品番号	月極レンタル料金	1割負担額	2割負担額	3割負担額
ハッピーⅢ	幅565×奥行620×高さ800~930mm	8.2kg	00110-000134	09-4581-1				
ハッピーⅢミニ	幅510×奥行580×高さ705~840mm	6.4kg	00110-000135	09-4580-1				

ハッピーⅡトール

在庫限り

四輪歩行車

竹虎

シンプルで安全性に優れたハッピーⅡNBに
高さをプラスし、身長の高い方も使用できる歩行車

屋内外
向き



サイズ	
幅	585×奥行655×高さ780~920mm(7段階)
座面高	500mm 座面:幅305×奥行305mm
キャスター	径:φ190mm 折りたたみ時:幅445mm
材質	
本体フレーム	:アルミニウム
座面	:PVC
重量	
●最大使用者体重	/100kg
TAIS	
00110-000127	
商品番号	
09-4330-1	

月極	1割	2割	3割

ハッピーミニトール

在庫限り

四輪歩行車

竹虎

軽量・コンパクトタイプのハッピーミニに
高さをプラスし、身長の高い方も使用できる歩行車

屋内外
向き



サイズ	
幅	535×奥行595×高さ700~840mm(7段階)
座面高	430mm 座面:幅280×奥行280mm
キャスター	径:φ180mm 折りたたみ時:幅410mm
材質	
本体フレーム	:アルミニウム
座面	:PVC
重量	
●最大使用者体重	/80kg
TAIS	
00110-000128	
商品番号	
09-4340-1	

月極	1割	2割	3割

ハッピーⅡNB

在庫限り

四輪歩行車

竹虎

シンプルで安全性と信頼性が高く
スタンダードタイプの歩行車

屋内外
向き



サイズ	
幅	555×奥行620×高さ780~870mm(5段階)
座面高	500mm 座面:幅305×奥行305mm
キャスター	径:φ190mm 折りたたみ時:幅435mm
材質	
本体フレーム	:アルミニウム
座面	:PVC
重量	
●最大使用者体重	/100kg
TAIS	
00110-000112	
商品番号	
09-4170-1	

月極	1割	2割	3割

ハッピーミニ

在庫限り

四輪歩行車

竹虎

安全性と信頼性に定評のある
ハッピーⅡNBの軽量・コンパクトタイプ

屋内外
向き



サイズ	
幅	500×奥行575×高さ700~790mm(5段階)
座面高	430mm 座面:幅280×奥行280mm
キャスター	径:φ180mm 折りたたみ時:幅395mm
材質	
本体フレーム	:アルミニウム
座面	:PVC
重量	
●最大使用者体重	/80kg
TAIS	
00110-000103	
商品番号	
09-4180-1	

月極	1割	2割	3割

サービスコード 歩行器:171009

ジスタ WAW33

幸和製作所

四輪歩行車

駐車ブレーキ操作が必要ない歩行車

杖立あり 前輪2WAY 屋内外向き



サイズ
 幅480×奥行600×高さ715~925mm(8段階)
 折りたたみ時:幅480×奥行370×高さ780mm
 座面高:465mm 座面:幅295×奥行230mm
 ハンドル内寸:340mm

材質 重量
 本体:アルミニウム合金 5.9kg
 座面・袋:ポリエステル

- 最大使用者体重/80kg
- 最大積載荷重/5.5kg

ジスタワイド WAW36

幸和製作所

四輪歩行車

大柄な体格の方でも使いやすいワイドタイプ

杖立あり 前輪2WAY 屋内外向き



サイズ
 幅540×奥行600×高さ775~985mm(8段階)
 折りたたみ時:幅540×奥行370×高さ840mm
 座面高:465mm 座面:幅355×奥行230mm
 ハンドル内寸:400mm

材質 重量
 本体:アルミニウム合金 6.3kg
 座面・袋:ポリエステル

- 最大使用者体重/100kg
- 最大積載荷重/6kg

ジスタシリーズ共通仕様

手放すだけで安心！新発想のブレーキ搭載！



グリップから手を離すだけで駐車ブレーキがかかります。

グリップを握ると駐車ブレーキが解除され歩行可能となります。

座面を出しているときは、グリップやブレーキレバーに触れたり握ったりしても駐車ブレーキが解除されない構造のため安心です。

ワンタッチステッキホルダー



クリップ式なので片手でかんたんに杖の着脱ができます。

荷物用フック



軽量の荷物をフックに掛けることができます。

カゴ載せ機能



歩行車のまま買い物ができます。

2WAY キャスター



かんたん操作で、キャスター回転角度を120°または360°に変更できます。

タイプ	押し手高さ	重量	TAIS	商品番号	月極レンタル料金	1割負担額	2割負担額	3割負担額
ジスタ WAW33	700~910mm (8段階調整)	5.9kg	00030-000241	09-4500-1				
ジスタワイド WAW36	760~970mm (8段階調整)	6.3kg	00030-000243	09-4570-1				

シトレア WAW23

幸和製作所

前腕支持型歩行車

軽量・コンパクトな前腕支持型歩行車

屋内外向き



サイズ
 幅480×奥行645×高さ840~1120mm
 折りたたみ時:幅480×奥行400×高さ835mm
 座面高:480mm 座面:幅280×奥行290mm

材質
 本体:アルミニウム合金
 座面・バッグ:ポリエステル

重量 ●最大使用者体重/75kg
 約7.9kg ●最大積載荷重/5kg

TAIS 00030-000226
 商品番号 09-4360-1

月極	1割	2割	3割
----	----	----	----

シトレアワイド WAW27

幸和製作所

前腕支持型歩行車

体格の大きい方でも使いやすいワイド設計の前腕支持型歩行車

屋内外向き



サイズ
 幅545×奥行675×高さ840~1120mm
 折りたたみ時:幅545×奥行430×高さ835mm
 アームレスト高さ:770~1050mm (10ポジション)
 座面高:480mm 座面:幅340×奥行290mm
 車輪:前輪/φ200mm 後輪/φ150mm

材質
 本体:アルミニウム合金
 座面・バッグ:ポリエステル

●最大使用者体重/100kg
 ●最大積載荷重/5kg

TAIS 00030-000236
 商品番号 09-4400-1

月極	1割	2割	3割
----	----	----	----

シトレアR WAW25

幸和製作所

前腕支持型歩行車

抑速ブレーキ内蔵後輪 [pallu/パルル]搭載の前腕支持型歩行車

屋内外向き



抑速ブレーキ内蔵後輪 [pallu/パルル]

一定の速度を超えるとブレーキが動き、速度を抑えるため、下り坂も安心です。ブレーキは「強・中・弱」の3段階で調整が可能で、一般的なマイナスイヤードライバーで切り替え操作ができます。



- 最大使用者体重/75kg
- 最大積載荷重/5kg

屋内外でも使いやすい

車体幅がコンパクトなので取り回しがよく、屋外はもちろん屋内でも扱いやすい歩行車です。重量は約8.8kgと比較的軽量です。

高さ調整ネジ抜け防止

ネジが抜け落ちない仕様になっているため、紛失しにくいです。



サイズ
 幅480×奥行645×高さ840~1120mm
 折りたたみ時:幅480×奥行400×高さ835mm
 アームレスト高さ:770~1050mm (10ポジション)
 座面高:480mm 座面:幅280×奥行290mm
 車輪:前輪/φ200mm 後輪/φ150mm

材質 重量
 本体:アルミニウム合金 約8.8kg
 座面・バッグ:ポリエステル

TAIS 00030-000231
 商品番号 09-4390-1

月極	1割	2割	3割
----	----	----	----

スワリナII WAW38

新掲載

四輪歩行車

幸和製作所

在宅などの極小スペースでも使用できる室内用の歩行車

4輪自在 屋内用

便利な持ち手の追加

立ち座りの際に手で支えることができ安心です。



タイヤとキャスターの同時駐車ロック

座面に座る際に車体が動くことを防ぎます。



折りたたみ時



手元ブレーキの追加

手元ブレーキを追加したことで、スワリナ (WAW30) から操作性が向上しました。



独立した駐車ブレーキ



サイズ

幅540×奥行580×高さ710～910mm
折りたたみ時:奥行575×高さ755mm
座面高:約400mm(クッションなし:370mm)
座面:幅345×奥行330mm

重量
約6.9kg

材質

本体:アルミニウム合金
座面:ポリウレタン・ポリエステル

TAIS 00030-000247

商品番号 09-4610-1

●最大使用者体重/80kg

ミシェル WAW22

幸和製作所

軽量タイプの女性向けローター型歩行車
コンパクトで狭い道でも扱いやすい

四輪歩行車

杖立あり 屋内外向き



サイズ
幅480×奥行575×高さ700～880mm
折りたたみ時:幅240×奥行615×高さ700mm
ハンドル高:700～880mm(6ポジション)
座面高:450mm 座面:幅335×奥行275mm

材質 重量
本体:アルミニウム合金 5.6kg
座面:合成皮革・ナイロン
バッグ:合成皮革・ポリエステル

TAIS 00030-000194

商品番号 09-4320-1

●最大使用者体重/80kg
●最大積載荷重/3kg



テイコブリトルハイII WAW15

幸和製作所

幅広い高さ調節と大容量バッグが付いた
軽量コンパクト歩行車

四輪歩行車

杖立あり 前輪3WAY 屋外向き



●座面の上げ下げがラクラク



サイズ
幅520×奥行625×高さ740～920mm
折りたたみ時:幅520×奥行370×高さ815mm
座面高:500mm 座面:幅280×奥行300mm

材質
本体:アルミニウム合金
袋:ポリエステル・ナイロン、座面:ナイロン

●最大使用者体重/75kg
●最大積載荷重/5kg

TAIS 00030-000173

商品番号 09-4210-1

重量
約5.3kg



テイコブリトルホーム WAW05

幸和製作所

小回りが利いて、楽に使える
屋内で大活躍

四輪歩行車

前輪3WAY 屋内用

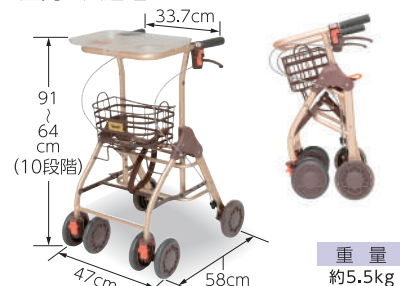

サイズ
幅470×奥行580×高さ640～910mm
折りたたみ時:幅470×奥行410×高さ715mm

材質
本体:アルミニウム合金
トレイ:ポリカーボネート
カゴ:スチール
メッシュ袋:ナイロン・ポリエステル・ポリプロピレン

●最大使用者体重/75kg
●最大積載荷重/トレイ:2kg、カゴ:3kg

TAIS 00030-000166

商品番号 09-4050-1

重量
約5.5kg



ミケーレ WAG01

幸和製作所

ローター型歩行車で最軽量クラスの5.9kg!

四輪歩行車

杖立あり 屋内外向き



サイズ
幅535×奥行605×高さ790～950mm
折りたたみ時:幅235×奥行645×高さ790mm
座面高:500mm 座面:幅385×奥行260mm

材質 重量
本体:アルミニウム合金 5.9kg
座面:合成皮革・ナイロン
バッグ:合成皮革・ポリエステル

●最大使用者体重/80kg
●最大積載荷重/5kg

TAIS 00030-000175

商品番号 09-4280-1



テイコブリトルボンベ WAW06

幸和製作所

酸素療法したままで外出ができる
便利な歩行車が登場

四輪歩行車

前輪3WAY 屋外向き



サイズ
幅520×奥行640×高さ740～920mm
折りたたみ時:幅520×奥行425×高さ815mm
座面高:500mm 座面:幅280×奥行330mm

材質 重量
本体:アルミニウム合金 約5.6kg
座面:袋:ナイロン

●最大使用者体重/75kg
●最大積載荷重/5kg

TAIS 00030-000165

商品番号 09-4220-1



テイコブリトルワゴンミニ WAW21

幸和製作所

ワゴンタイプの歩行車が更にコンパクトに!
お買い物に便利なカゴのせ歩行車

四輪歩行車

前輪3WAY 屋内外向き



サイズ
幅450×奥行595×高さ670～910mm
折りたたみ時:幅450×奥行415×高さ720mm

材質 重量
本体:アルミニウム合金 約4.9kg
袋:ポリエステル

●最大使用者体重/75kg
●最大積載荷重/6kg

TAIS 00030-000190

商品番号 09-4200-1



特殊寝台・付属品
床ずれ防止用具
体位変換器
歩行補助杖
歩行器
手すり
車いす・付属品
スロープ
移動用リフト
徘徊感知機器

サービスコード 歩行器:171009

シンフォニースリムBOX

島製作所

カゴ載せ可能で小回りもきく
スリムなBOX歩行車

新掲載

四輪歩行車

杖立あり 前輪 3WAY 屋内外向き



色柄
花柄紺

サイズ

幅475×奥行590×高さ約790~880mm
折りたたみ時:幅475×奥行405×高さ約710mm
座面高:500mm 座面:幅280×奥行300mm
キャスター径:約145mm

材質

本体:アルミ(一部スチール)(粉体塗装)
タイヤ:EVA ホイル:PP 袋部:綿・ポリエステル

重量 ●最大使用者体重/75kg
約6.0kg ●最大積載荷重/10kg

TAIS 00576-000058

商品番号 09-4600-1

月極	1割	2割	3割
----	----	----	----

シンフォニーバスケットSP

島製作所

前にも後ろにも座れる、買い物に便利な歩行車

四輪歩行車

杖立あり 前輪 3WAY 屋内外向き



色柄
クラシック
ガーデンNB

サイズ

幅510×奥行660×高さ810~925mm
折りたたみ時:幅510×奥行410×高さ870mm
座面高:470mm 座面:幅310×奥行270mm

材質 重量

本体アルミ(粉体塗装)タイヤEVA 約7.2kg
ホイル:フタ:底部PP

バッグ:ポリエステル
●最大使用者体重/75kg
●最大積載荷重/10kg

TAIS 00576-000052

商品番号 09-4460-1

月極	1割	2割	3割
----	----	----	----

シンフォニーSPスリム

島製作所

横幅約48cmで狭い場所でも小回りがきき
操作しやすい軽量コンパクトタイプ

四輪歩行車

杖立あり 前輪 3WAY 屋内外向き

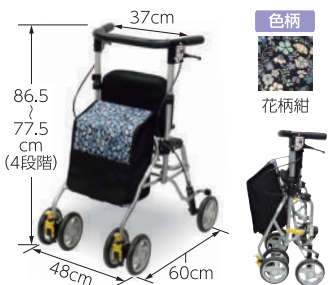

色柄
花柄紺

サイズ

幅480×奥行600×高さ775~865mm
折りたたみ時:幅480×奥行330×高さ690mm
座面高:440mm 座面:幅310×奥行260mm
キャスター径:約145mm

材質

本体:アルミ(一部スチール)(粉体塗装)
タイヤ:EVA ホイル:PP 袋部:ポリエステル

重量 ●最大使用者体重/75kg
約4.9kg ●最大積載荷重/5kg

TAIS 00576-000039

商品番号 09-4310-1

月極	1割	2割	3割
----	----	----	----

シンフォニーワイドSPⅡ

島製作所

すべてがワイド、安心ゆったり設計の
前腕支持型歩行車

前腕支持型歩行車

非課税

杖立あり 前輪 3WAY 屋内外向き



色柄
Bブルー

サイズ

幅605×奥行710×高さ930~1020mm
折りたたみ時:幅605×奥行430×高さ1005mm
座面高:約430mm 座面:幅380×奥行280mm
キャスター径:約180mm

材質

本体:アルミ(一部スチール)(粉体塗装)
タイヤ:EVA ホイル:PP 袋部:ポリエステル

重量 ●最大使用者体重/80kg
約8.5kg ●最大積載荷重/8kg

TAIS 00576-000044

商品番号 09-4260-0

月極	1割	2割	3割
----	----	----	----

セーフティーアームロータポケットRS5470

イーストアイ

いつでも座れる座面の付いた
コンパクトサイズの歩行車

四輪歩行車

屋内外向き



サイズ

幅460×奥行520×高さ740~865mm(6段階)
折りたたみ時:幅460×奥行390×高さ820mm
座面:幅360×奥行240mm

重量 6.2kg

材質

本体:アルミ(一部スチール)
グリップ・タイヤ:合成ゴム

●最大使用者体重/100kg
●最大積載荷重/3kg

TAIS 00465-000111

商品番号 09-4420-1

月極	1割	2割	3割
----	----	----	----

ヘルシーワンキャンシットヌーボー H1CSN

ウイズワン

軽くてコンパクトにたためる
イス付きワイドハイタイプ

四輪歩行車

杖立あり 前輪 3WAY 屋内外向き



サイズ

幅570×奥行650×高さ830~940mm(6段階)
折りたたみ時:幅330×奥行340×高さ885mm
座面高:480mm 座面:幅320×奥行250mm

材質 重量

本体:アルミプラスチック 5.1kg

袋:ナイロン
●最大使用者体重/75kg
●最大積載荷重/2kg

TAIS 00063-000041

商品番号 09-4410-1

月極	1割	2割	3割
----	----	----	----

ヘルシーワンW H1W-NGY

ウイズワン

コンパクト・軽量トップクラス
小回りが利くスリムミドルタイプ

四輪歩行車

杖立あり 前輪 3WAY 屋内外向き



折りたたみ時は
約4分の1まで
コンパクトに。

サイズ

幅540×奥行550×
高さ840~930mm(4段階)
折りたたみ時:幅260×奥行340×高さ880mm

材質 重量

袋部:綿(PVC加工) 4.5kg

車体部:アルミニウム

●最大使用者体重/75kg
●最大積載荷重/前袋:7kg 後袋:5kg

TAIS 00063-000038

商品番号 09-4290-1

月極	1割	2割	3割
----	----	----	----

ヘルシーワンレジェール H1LR-TR

ウイズワン

小柄な女性にぴったりサイズ

四輪歩行車

杖立あり 前輪 3WAY 屋内外向き



サイズ

幅530×奥行520×
高さ755~845mm(4段階)
折りたたみ時:幅275×奥行320×高さ790mm

重量

3.95kg

材質

本体:アルミニウム 袋:ナイロン

●最大使用者体重/75kg
●最大積載荷重/前袋:2kg 後袋:5kg

TAIS 00063-000039

商品番号 09-4370-1

月極	1割	2割	3割
----	----	----	----

税込価格で表記しています (非課税 商品を除く)

リトルターン II 抑速プラス

アロン化成

四輪歩行車

歩行速度や歩行バランスを最適化して安心して歩ける歩行車

杖立あり 前輪 3WAY 屋内外向き

●抑速ブレーキタイプの特徴



抑速力の設定「4段階」 **COMPAL 2**

新たに「微弱」を追加し下り坂などの必要なときに抑速ブレーキがかかります。



3WAY キャスター

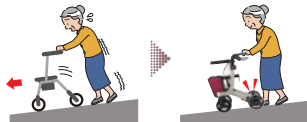

坂道では自動的に抑速ブレーキが作動して加速を抑えるので安心して歩行可能



急加速時に抑速ブレーキが作動して転倒を防止

サイズ		材質	
幅500×奥行650×高さ740~965mm 折りたたみ時:幅270mm 座面高:470mm		座面:ポリエステル バッグ:ナイロン ハンドルグリップ:エラストマー	
重量	8.8kg	●最大使用者体重/100kg ●最大積載容量/12L	TAIS 00221-000740 商品番号 09-4470-1
月極	1割	2割	3割

リトルターン II

アロン化成

四輪歩行車

多くの人の歩行を助ける歩行車

杖立あり 前輪 3WAY 屋内外向き

リトルターン ハイタイプ

アロン化成

四輪歩行車

コンパクトで小回りの良い歩行車
外出時に歩行補助が必要な方に

杖立あり 屋内外向き



サイズ		材質		重量
幅480×奥行650×高さ740~965mm 折りたたみ時:幅270mm 座面高:470mm		本体フレーム:アルミニウム ハンドルグリップ:エラストマー		約6.9kg
●最大使用者体重/100kg ●最大積載容量/12L		TAIS 00221-000713	商品番号 09-4430-1	

月極	1割	2割	3割
----	----	----	----



サイズ		材質		重量
幅480×奥行650×高さ740~860mm 折りたたみ時:幅260mm 座面高:470mm		本体フレーム:アルミニウム ハンドルグリップ:エラストマー		約6.5kg
●最大使用者体重/100kg ●最大積載容量/12L		TAIS 00221-000456	商品番号 09-4080-1	

月極	1割	2割	3割
----	----	----	----

リトルターン 抑速付

アロン化成

在庫限り

四輪歩行車

歩行速度に応じて抑速ブレーキが作動して転倒を防止
狭い空間でも扱いやすいコンパクト設計

杖立あり 屋内外向き

テイコブリトルスリム WAW04

幸和製作所

在庫限り

四輪歩行車

小回りが利いて、軽量コンパクト
軽さが魅力の歩行車

前輪 3WAY 屋外向き



サイズ		材質		重量
幅500×奥行650×高さ740~860mm 折りたたみ時:幅280mm 座面高:470mm		本体フレーム:アルミニウム ハンドルグリップ:エラストマー		約8.5kg
●最大使用者体重/100kg ●最大積載容量/12L		TAIS 00221-000548	商品番号 09-4070-1	

月極	1割	2割	3割
----	----	----	----



サイズ		材質		重量
幅470×奥行580×高さ640~910mm 折りたたみ時:幅470×奥行350×高さ220mm 座面高:480mm 座面:幅235×奥行250mm		本体:アルミニウム合金 座面:ナイロン 袋:ナイロン・ポリエステル		4.5kg
●最大使用者体重/75kg ●最大積載容量/4kg		TAIS 00030-000163	商品番号 09-4240-1	

月極	1割	2割	3割
----	----	----	----

friend WF-1 / friend II WF-2

ウェルパートナーズ

在庫限り

前腕支持型歩行車

肘をついて上半身をあずけた姿勢で楽々歩行
前腕支持型歩行車

●自立可能な簡単折りたたみ機構
●最大使用者体重/100kg



材質		重量	
本体:アルミ・ステンレス・一部スチール 前腕支持台:ビニールレザー・ウレタン・合板入り 収納袋:ビニールレザー		屋内外向き	
friend WF-1 サイズ/幅510(510)×奥行645(470)×高さ760~960(780~980)mm 座面高460mm 重量/8.5kg		※()内は折りたたみ時	
TAIS 01009-000025	商品番号 09-4131-1		

月極	1割	2割	3割
----	----	----	----

材質		重量	
friend II WF-2 サイズ/幅555(555)×奥行675(500)×高さ915~1150(965~1200)mm 座面高500mm 重量/9.5kg		※()内は折りたたみ時	
TAIS 01009-000028	商品番号 09-4141-1		

月極	1割	2割	3割
----	----	----	----

税込価格で表記しています (非課税 商品を除く)

手すりガイド



手すりは、体重を支えてバランスを保持することを目的としています。立ち上がりや歩行、姿勢変換の時に握ったり、手や腕をのせて使います。そのため、寝返り、起き上がり、座位保持、歩行などの場面で手すりの握り方や力のかけ方を十分に検討することが大切です。

突っ張り棒型手すり



ベスポジシリーズ (P41~)

パディー (P44~)

天井と床を利用して取り付けの手すりです。立ち座りの際につかまれるような支えとして使います。オプション品の横手すりを使ってH型に組み、部屋内や廊下などのさまざまなところへ動線を作り、歩行する際の補助としても使用されます。商品によってはベランダや玄関ポーチなどで使用できるように耐水機能を備えたものもあります。

床置き型手すり



ルーツ (P45)

UPDATE (P46)

BSモア (P48)

たちあっぷ (P51)

ベッド、椅子やソファ、床や布団からの立ち上がり動作の補助を目的とする手すりです。土台部分の重みで手すりは垂直方向に安定します。

玄関・ポーチ用手すり

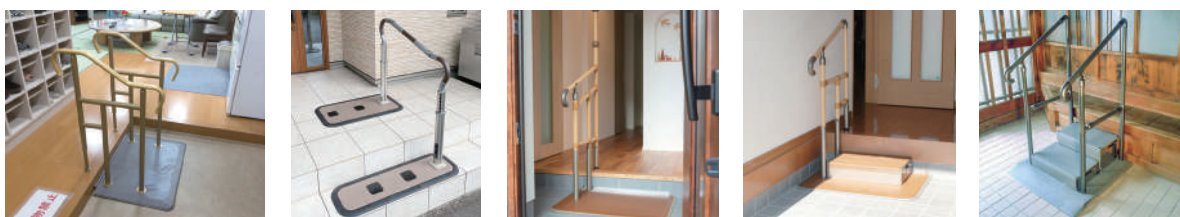

玄関用ベストサポート手すり (P49)

スムーディ (P51)

あがりかまち用
たちあっぷ たててすり (P52)

あがりかまち用
たちあっぷ (P52)

たちあっぷ540 (P52)

トイレ用手すり

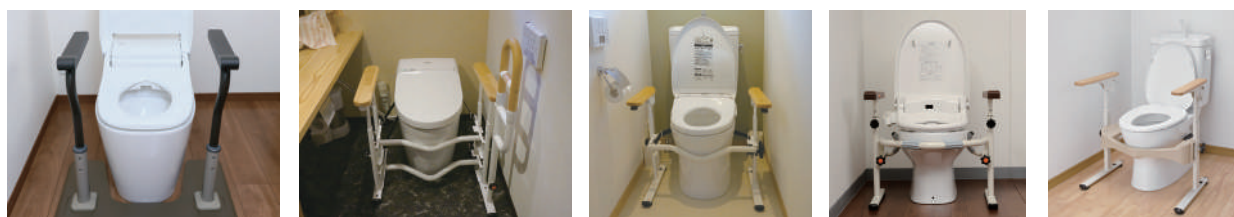

スムーディ(トイレ用) (P53)

SA手すり (P53)

洋式トイレ用
ベストサポート
手すり (P53)

洋式トイレ用
スライド手すり
(P53)

洋式トイレ用
フレーム (P53)

ベースポジシリーズ

DIPPERホクメイ

ベースポジシリーズは天井と床を利用して取り付けの手すりです。立ち座りから歩行動作まで快適な生活を支えます。

ベースポジ BPZ 特徴



工具不要

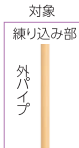

抗ウイルス加工

TAIS コード一覧はこちら

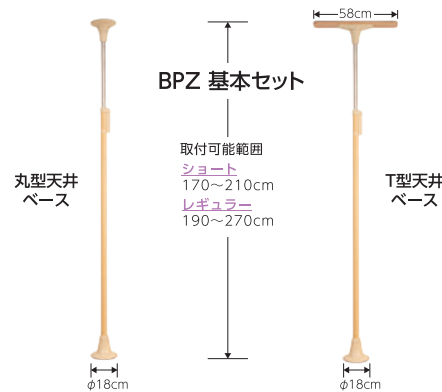

ベースポジ BPZ 基本セット

商品名	品番	ベースサイズ・重量	TAIS	商品番号	月極レンタル料金	1割負担額	2割負担額	3割負担額
レギュラー	丸型天井ベース	BPZ-100-10 直径φ180mm 重量3.65kg	00254-000410	07-2591-1				
	T型天井ベース	BPZ-100-50 580×110mm 重量4.35kg	00254-000416	07-2590-1				
	丸型天井ベース 耐水	BPZ-100-80 直径φ200mm 重量3.95kg	00254-000422	07-2750-1				
ショート	丸型天井ベース	BPZ-100-20 直径φ180mm 重量3.45kg	00254-000412	07-2593-1				
	T型天井ベース	BPZ-100-60 580×110mm 重量4.15kg	00254-000418	07-2592-1				

ベースポジ-e 基本セット

在庫限り

商品名	品番	ベースサイズ・重量	取付可能範囲	TAIS	商品番号	月極レンタル料金	1割負担額	2割負担額	3割負担額
丸型天井ベース	BPE-100-11	直径φ200mm 重量4.3kg	190~270cm	00254-000052	07-2000-1				
T型天井ベース	BPE-100-10	600×120mm 重量4.9kg		00254-000051	07-2001-1				
丸型天井ベース 耐水	BPE-100-81	直径φ200mm 重量4.4kg		00254-000053	07-2002-1				

ウェーブ型手すりロング BPE-300-40

立ち座りや段差の昇降の動きをサポート

TAIS	00254-000133
商品番号	07-2020-1

手すり部素材:木集成材

※レギュラーのみ表記

ベースポジ BPZ	丸型セット BPZ-500-11 TAIS:00254-000447	T型セット BPZ-500-51 TAIS:00254-000453
	丸型セット BPE-S30-41 TAIS:00254-000135	T型セット BPE-S30-40 TAIS:00254-000134

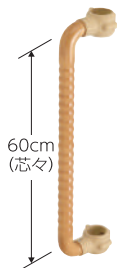

60cm (芯々)

月極	1割	2割	3割
----	----	----	----

D型手すり BPE-300-110

重心移動を補助 プッシュアップ動作にも対応

TAIS	00254-000369
商品番号	07-2090-1

手すり部素材:木集成材

※レギュラーのみ表記

ベースポジ BPZ	丸型セット BPZ-620-10 TAIS:00254-000503	T型セット BPZ-620-50 TAIS:00254-000509
	丸型セット BPE-S200-30 TAIS:00254-000377	T型セット BPE-S100-30 TAIS:00254-000373

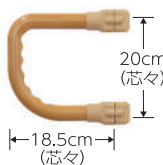

20cm (芯々)
18.5cm (芯々)

月極	1割	2割	3割
----	----	----	----

b型手すりロング BPE-300-100

立ち上がり動作の重心移動を誘導

TAIS	00254-000368
商品番号	07-2100-1

手すり部素材:木集成材

※レギュラーのみ表記

ベースポジ BPZ	丸型セット BPZ-610-10 TAIS:00254-000497	T型セット BPZ-610-50 TAIS:00254-000500
	丸型セット BPE-S200-20 TAIS:00254-000376	T型セット BPE-S100-20 TAIS:00254-000372



60cm (芯々)
20.5cm (芯々)

月極	1割	2割	3割
----	----	----	----

ツイン手すりW+W BPZ-310

1種類で90°・135°・180°の組み合わせ可能

TAIS	00254-000432
商品番号	07-2610-1

手すり部素材:木集成材

※レギュラーのみ表記

ベースポジ BPZ	丸型セット BPZ-310-10 TAIS:00254-000433	T型セット BPZ-310-50 TAIS:00254-000436
	丸型セット BPEZ-310-11 TAIS:00254-000841	T型セット BPEZ-310-10 TAIS:00254-000842

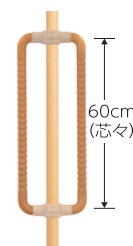

60cm (芯々)

月極	1割	2割	3割
----	----	----	----

ツイン手すりW+D BPZ-300

1種類で90°・135°・180°の組み合わせ可能

TAIS	00254-000425
商品番号	07-2600-1

手すり部素材:木集成材

※レギュラーのみ表記

ベースポジ BPZ	丸型セット BPZ-300-10 TAIS:00254-000426	T型セット BPZ-300-50 TAIS:00254-000429
	丸型セット BPEZ-300-11 TAIS:00254-000839	T型セット BPEZ-300-10 TAIS:00254-000840

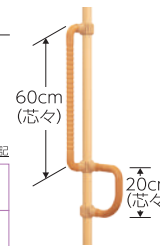

60cm (芯々)
20cm (芯々)

月極	1割	2割	3割
----	----	----	----

円型手すり BPE-300-20

立ち上がりや方向転換、移乗動作に有効

TAIS	00254-000131
商品番号	07-2040-1

手すり部素材:木集成材

※レギュラーのみ表記

ベースポジ BPZ	丸型セット BPZ-700-10 TAIS:00254-000521	T型セット BPZ-700-50 TAIS:00254-000533
	丸型セット BPE-S30-21 TAIS:00254-000124	T型セット BPE-S30-20 TAIS:00254-000123

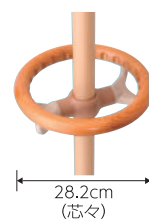

28.2cm (芯々)

月極	1割	2割	3割
----	----	----	----

※ショートサイズのセットTAISコードは上記のQRコードからご確認ください。

税込価格で表記しています (非課税 商品を除く)

サービスコード 手すり:171007

ベスポジシリーズ オプション

角型手すり BPE-300-30

DIPPERホクメイ

縦向き・横向きに組み替え可能

TAIS	00254-000132	手すり部素材:木集成材 ※レギュラーのみ表記
商品番号	07-2030-1	
ベスポジ BPZ	丸型セット BPZ-750-10 TAIS:00254-000545	T型セット BPZ-750-50 TAIS:00254-000551
ベスポジ e	丸型セット BPE-S30-31 TAIS:00254-000126	T型セット BPE-S30-30 TAIS:00254-000125

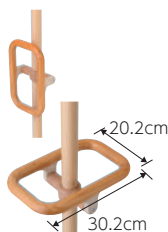

月極	1割	2割	3割
----	----	----	----

グリップアーム-e 5P斜 BPE-300-50

凹凸の滑り止めがついた水濡れ対応の手すり

TAIS	00254-000142
商品番号	07-2060-1

アーム部素材: エラストマー・アルミ ※レギュラーのみ表記

ベスポジ BPZ	丸型セット BPZ-512-10 TAIS:00254-000470	T型セット BPZ-512-50 TAIS:00254-000473	耐水セット BPZ-517-10 TAIS:00254-000482
ベスポジ e	丸型セット BPE-S30-51 TAIS:00254-000137	T型セット BPE-S30-50 TAIS:00254-000136	耐水セット BPE-S80-51 TAIS:00254-000146



月極	1割	2割	3割
----	----	----	----

オフセット手すり BPZ-330V **新掲載**

障害物を避けて、適切な位置に設置可能

TAIS	00254-000860
商品番号	07-2760-1

手すり部素材:木集成材 ※レギュラーのみ表記

ベスポジ BPZ	丸型セット BPZ-330V-10 TAIS:00254-000861	T型セット BPZ-330V-50 TAIS:00254-000864
-----------------	--	--

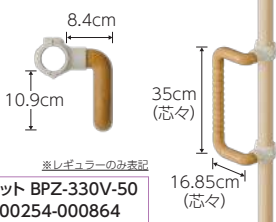

月極	1割	2割	3割
----	----	----	----

玄関アーム レギュラー BPE-500-10

DIPPERホクメイ

基本セットに組み合わせて玄関などでの段差昇降をサポート

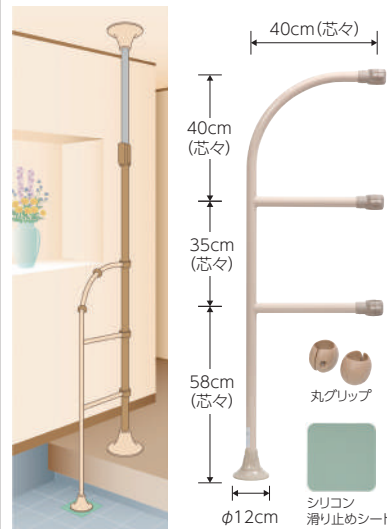

手すり部はアルミのため
水が掛かるところでも使用可能

※レギュラーのみ表記

ベスポジ BPZ
丸型天井ベースセット BPZ-800-10 TAIS:00254-000557
T型天井ベースセット BPZ-800-50 TAIS:00254-000560
耐水丸型ベースセット BPZ-850-10 TAIS:00254-000569

ベスポジ e
丸型天井ベースセット BPE-S40-11 TAIS:00254-000152
T型天井ベースセット BPE-S40-10 TAIS:00254-000151
耐水丸型ベースセット BPE-S80-81 TAIS:00254-000156

サイズ	材質
φ35×幅455×奥行120×高さ1355mm	樹脂部:ポリアミド アーム部:アルミ、ABS

TAIS	00254-000360	商品番号	07-2084-1
------	--------------	------	-----------

月極	1割	2割	3割
----	----	----	----

TAIS コード一覧はこちら ▶

セットTAIS等をご確認いただけます



ベスポジシリーズ 手すりセット

※ショートサイズのセットTAIS コードは上記のQRコードからご確認ください

システム伸縮手すり曲げセット

手すりの長さが無段階に伸縮する連結手すりです

	品番	サイズ	TAIS	商品番号	月極レンタル料金	1割負担額	2割負担額	3割負担額
*ベスポジBPZ/ベスポジeの両対応	SBR-40-609	60cm~90cm (芯々70~100cm)	00254-000171	07-2500-1				
	SBR-40-912	90cm~120cm (芯々100~130cm)	00254-000172	07-2501-1				

T型伸縮手すり曲げセット

システム伸縮手すり曲げセット(×1)と基本セット(×1)との組み合わせ

セット一覧		ベスポジ BPZ			ベスポジ e		
基本セットタイプ	サイズ	品番	TAIS	商品番号	品番	TAIS	商品番号
丸型 天井ベース	60cm~90cm	BPZ-K5600-10	00254-000789	07-2620-1	BPE-J41-609	00254-000195	07-2520-1
	90cm~120cm	BPZ-K5600-11	00254-000790	07-2621-1	BPE-J41-912	00254-000196	07-2521-1
T型 天井ベース	60cm~90cm	BPZ-K5600-50	00254-000795	07-2624-1	BPE-J40-609	00254-000193	07-2522-1
	90cm~120cm	BPZ-K5600-51	00254-000796	07-2625-1	BPE-J40-912	00254-000194	07-2523-1

H型伸縮手すり曲げセット

システム伸縮手すり曲げセット(×1)と基本セット(×2)との組み合わせ

セット一覧		ベスポジ BPZ			ベスポジ e		
基本セットタイプ	サイズ	品番	TAIS	商品番号	品番	TAIS	商品番号
丸型 天井ベース	60cm~90cm	BPZ-H2600-10	00254-000672	07-2630-1	BPE-H61-609	00254-000179	07-2510-1
	90cm~120cm	BPZ-H2600-11	00254-000673	07-2631-1	BPE-H61-912	00254-000180	07-2511-1
T型 天井ベース	60cm~90cm	BPZ-H2600-50	00254-000678	07-2634-1	BPE-H60-609	00254-000177	07-2512-1
	90cm~120cm	BPZ-H2600-51	00254-000679	07-2635-1	BPE-H60-912	00254-000178	07-2513-1

バスポジシリーズ 手すりセット

システム木手すり跳ね上げセット 斜めに持ち上げるだけで手すりが跳ね上がるため、扉間などに開口を作るのに便利な連結手すりです

	品番	サイズ	TAIS	商品番号	月極レンタル料金	1割負担額	2割負担額	3割負担額
	SBR-70-060	60cm(芯々70cm)	00254-000115	07-2530-1				
	SBR-70-090	90cm(芯々100cm)	00254-000064	07-2531-1				
	SBR-70-120	120cm(芯々130cm)	00254-000119	07-2532-1				

※バスポジBPZ/バスポジeの両対応

ト型木手すり跳ね上げセット システム木手すり跳ね上げセット(×1)と基本セット(×1)との組み合わせ

セット一覧		バスポジ BPZ			バスポジ e			
基本セットタイプ	サイズ	品番	TAIS	商品番号	品番	TAIS	商品番号	
	丸型天井ベース	60cm	BPZ-K5200-10	00254-000735	07-2640-1	BPE-J71-060	00254-000103	07-2550-1
		90cm	BPZ-K5200-11	00254-000736	07-2641-1	BPE-J71-090	00254-000060	07-2551-1
		120cm	BPZ-K5200-12	00254-000737	07-2642-1	BPE-J71-120	00254-000111	07-2552-1
	T型天井ベース	60cm	BPZ-K5200-50	00254-000744	07-2650-1	BPE-J70-060	00254-000087	07-2553-1
		90cm	BPZ-K5200-51	00254-000745	07-2651-1	BPE-J70-090	00254-000073	07-2554-1
		120cm	BPZ-K5200-52	00254-000746	07-2652-1	BPE-J70-120	00254-000095	07-2555-1

H型木手すり跳ね上げセット システム木手すり跳ね上げセット(×1)と基本セット(×2)との組み合わせ

セット一覧		バスポジ BPZ			バスポジ e			
基本セットタイプ	サイズ	品番	TAIS	商品番号	品番	TAIS	商品番号	
	丸型天井ベース	60cm	BPZ-H2200-10	00254-000617	07-2660-1	BPE-H31-060	00254-000099	07-2540-1
		90cm	BPZ-H2200-11	00254-000618	07-2661-1	BPE-H31-090	00254-000056	07-2541-1
		120cm	BPZ-H2200-12	00254-000619	07-2662-1	BPE-H31-120	00254-000107	07-2542-1
	T型天井ベース	60cm	BPZ-H2200-50	00254-000626	07-2670-1	BPE-H30-060	00254-000083	07-2543-1
		90cm	BPZ-H2200-51	00254-000627	07-2671-1	BPE-H30-090	00254-000069	07-2544-1
		120cm	BPZ-H2200-52	00254-000628	07-2672-1	BPE-H30-120	00254-000091	07-2545-1

システム木手すり曲げセット 階段や玄関の段差に<縦>の傾斜、廊下の曲がり角などには<横>の傾斜(曲げ)を作るための連結手すりです

	品番	サイズ	TAIS	商品番号	月極レンタル料金	1割負担額	2割負担額	3割負担額
	SBR-20-060	60cm(芯々70cm)	00254-000114	07-2560-1				
	SBR-20-090	90cm(芯々100cm)	00254-000063	07-2561-1				
	SBR-20-120	120cm(芯々130cm)	00254-000118	07-2562-1				

※バスポジBPZ/バスポジeの両対応

ト型木手すり曲げセット システム木手すり曲げセット(×1)と基本セット(×1)との組み合わせ

セット一覧		バスポジ BPZ			バスポジ e			
基本セットタイプ	サイズ	品番	TAIS	商品番号	品番	TAIS	商品番号	
	丸型天井ベース	60cm	BPZ-K5100-10	00254-000717	07-2680-1	BPE-J21-060	00254-000102	07-2580-1
		90cm	BPZ-K5100-11	00254-000718	07-2681-1	BPE-J21-090	00254-000059	07-2581-1
		120cm	BPZ-K5100-12	00254-000719	07-2682-1	BPE-J21-120	00254-000110	07-2582-1
	T型天井ベース	60cm	BPZ-K5100-50	00254-000726	07-2690-1	BPE-J20-060	00254-000086	07-2583-1
		90cm	BPZ-K5100-51	00254-000727	07-2691-1	BPE-J20-090	00254-000072	07-2584-1
		120cm	BPZ-K5100-52	00254-000728	07-2692-1	BPE-J20-120	00254-000094	07-2585-1

H型木手すり曲げセット システム木手すり曲げセット(×1)と基本セット(×2)との組み合わせ

セット一覧		バスポジ BPZ			バスポジ e			
基本セットタイプ	サイズ	品番	TAIS	商品番号	品番	TAIS	商品番号	
	丸型天井ベース	60cm	BPZ-H2100-10	00254-000599	07-2700-1	BPE-H21-060	00254-000098	07-2570-1
		90cm	BPZ-H2100-11	00254-000600	07-2701-1	BPE-H21-090	00254-000055	07-2571-1
		120cm	BPZ-H2100-12	00254-000601	07-2702-1	BPE-H21-120	00254-000106	07-2572-1
	T型天井ベース	60cm	BPZ-H2100-50	00254-000608	07-2710-1	BPE-H20-060	00254-000082	07-2573-1
		90cm	BPZ-H2100-51	00254-000609	07-2711-1	BPE-H20-090	00254-000068	07-2574-1
		120cm	BPZ-H2100-52	00254-000610	07-2712-1	BPE-H20-120	00254-000090	07-2575-1

バディー

モルテン

サポートが必要な生活動作や場面に合わせて手すりを中心とした自由な空間が出来ます



手すりを天井まで伸ばしてクランプレバーを閉じるだけの簡単設置。

天井と床で突っ張らせて固定するので、単体での使用のほか、複数本を連結しても抜群の安定感を発揮します。





材質

主材:スチールパイプ
表面:木目調樹脂
グリップカバー:
オレフィン系エラストマー

サイズ

使用サイズ:1900~2800mm
収納サイズ:1810mm

設置場所に合わせて5種類の天井ストッパーが選べます

 <p>十字型ストッパー 梁の位置を気にせずどこでも設置可能。 重量:7.1kg</p>	 <p>I型ストッパー 壁ぎわや部屋の端への設置に最適。 重量:6.6kg</p>	 <p>丸型ストッパーS 狭い場所や部屋の角への設置に最適。 重量:5.7kg</p>	 <p>I型ストッパー2ヶ 壁(端)にぴったり付けたい場合に最適。 重量:7.4kg</p>	 <p>コーナーストッパー 部屋の角(隅)にぴったり付けたい場合に最適。 重量:5.6kg</p>
--	---	---	--	---

壁と手すりの距離:8cm

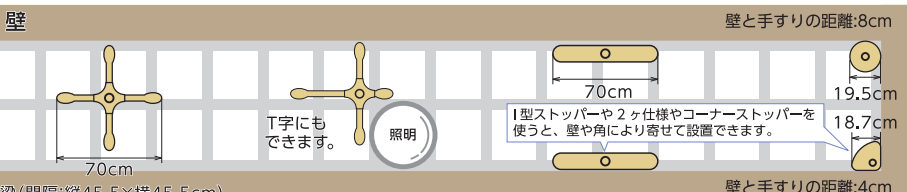

照明

I型ストッパーや2ヶ仕様やコーナーストッパーを使うと、壁や角により寄せて設置できます。

壁と手すりの距離:4cm

浴室など、水気のある場所や屋外では使用できません

商品名	仕様	品番	TAIS	商品番号	月極レンタル料金	1割負担額	2割負担額	3割負担額
バディー	十字型ストッパー仕様	MNTCM	00054-000054	07-5000-1				
	I型ストッパー仕様	MNTCMIS	00054-000054	07-5001-1				
	丸型ストッパーS仕様	MNTCMRCS	00054-000054	07-5002-1				
	I型ストッパー2ヶ仕様	MNTCMISW	00054-000468	07-5005-1				
	コーナーストッパー仕様	MNTCMCRS	00054-000467	07-5006-1				

クロスバー

モルテン

バディーをクロスバーで連結することにより、廊下などの長い距離の歩行をサポート

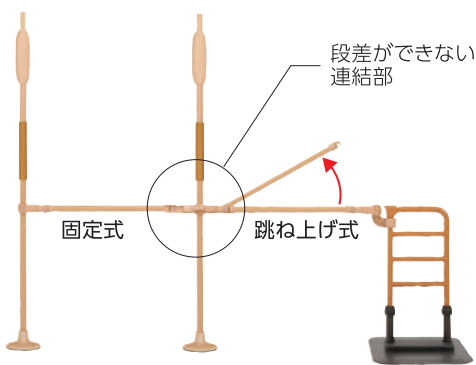

クロスバー取り付けブラケット

※クロスバーとルーツシリーズを連結する場合は、クロスバー取り付けブラケットを使用してください。
※一部連結できない組み合わせもございます。

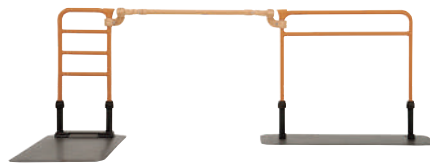

サイドバー MNTCM01LB

モルテン

バディーに取り付けることで、立ち座りなどをサポート

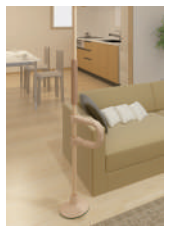

材質:ポリプロピレン
直径:40×28mm(楕円)
重量:0.65kg

商品名	タイプ	品番	サイズ	TAIS	商品番号	月極レンタル料金	1割負担額	2割負担額	3割負担額
クロスバー	固定式セット	MNTCM03BE006	直径:φ35×長さ600mm	00054-000338	07-5010-1				
		MNTCM03BE009	直径:φ35×長さ900mm	00054-000339	07-5011-1				
		MNTCM03BE012	直径:φ35×長さ1200mm	00054-000340	07-5012-1				
	跳ね上げ式セット	MNTCM02BE006	直径:φ35×長さ600mm	00054-000332	07-5020-1				
		MNTCM02BE009	直径:φ35×長さ900mm	00054-000333	07-5021-1				
		MNTCM02BE012	直径:φ35×長さ1200mm	00054-000334	07-5022-1				
クロスバー取り付けブラケット		MNTCM03TB	-	00054-000228	07-5030-1				
サイドバー		MNTCM01LB	幅260×高さ195mm	00054-000055	07-5040-1				

L型サイドバー

モルテン

バディーに取り付けることで、玄関で靴を履くときなどの立ち座りや玄関先での歩行をサポート

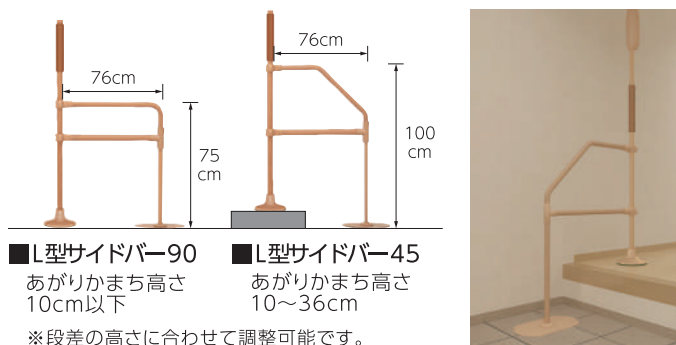

■L型サイドバー-90 あがりかまち高さ 10cm以下
 ■L型サイドバー-45 あがりかまち高さ 10~36cm
 ※段差の高さに合わせて調整可能です。

L型サイドバー-90 MNTCM06

TAIS	00054-000065	商品番号	07-5050-1
サイズ/直径φ35 全長760×全高750mm 重量/3.1kg			
月極	1割	2割	3割

L型サイドバー-45 MNTCM07

TAIS	00054-000066	商品番号	07-5051-1
サイズ/直径φ35 全長760×全高1000mm 重量/3.5kg			
月極	1割	2割	3割

材質
 主材:スチールパイプ ベース部:スチール 表面:軟質樹脂

ルーツ サイドタイプ MNTPLBR

モルテン

ベッドや布団での離床、立ち座り、立ったままの姿勢保持などをサポート

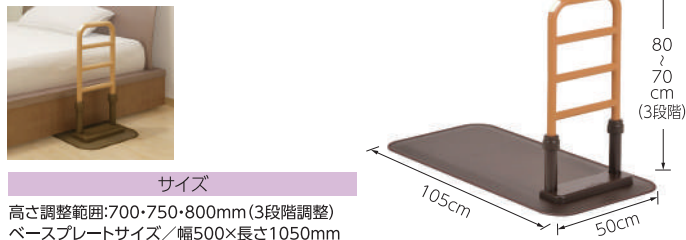

サイズ
 高さ調整範囲:700・750・800mm(3段階調整)
 ベースプレートサイズ/幅500×長さ1050mm

TAIS	00054-000116	商品番号	07-5500-1
月極	1割	2割	3割

ルーツ センタータイプ MNTPSBR

モルテン

ソファや椅子での立ち座りをサポート

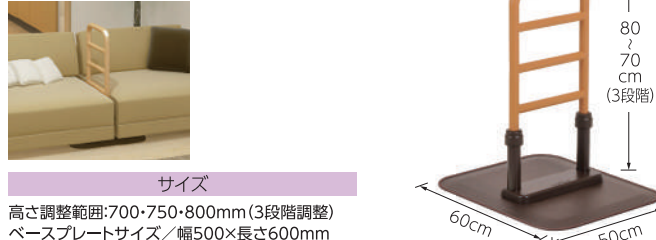

サイズ
 高さ調整範囲:700・750・800mm(3段階調整)
 ベースプレートサイズ/幅500×長さ600mm

TAIS	00054-000117	商品番号	07-5510-1
月極	1割	2割	3割

ルーツ コーナタイプ MNTPCRBR

モルテン

ベッドや布団での離床、ポータブルトイレなどへの移乗をサポート

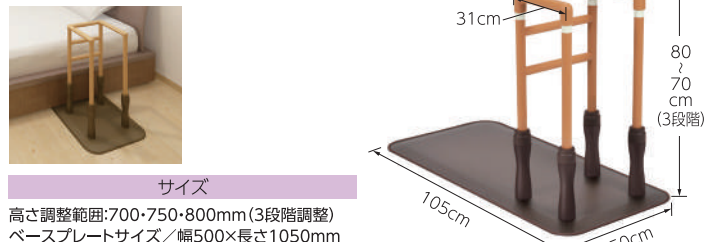

サイズ
 高さ調整範囲:700・750・800mm(3段階調整)
 ベースプレートサイズ/幅500×長さ1050mm

TAIS	00054-000132	商品番号	07-5520-1
月極	1割	2割	3割

ルーツ ロングタイプ MNTPLGBR

モルテン

短い距離の歩行をサポート



サイズ
 高さ調整範囲:700・750・800mm(3段階調整)
 ベースプレートサイズ/幅500×長さ1050mm

TAIS	00054-000133	商品番号	07-5530-1
月極	1割	2割	3割

平行棒 P-2 No.602

睦三

高さ・幅・長さを自由に調整できる、多機能型平行棒

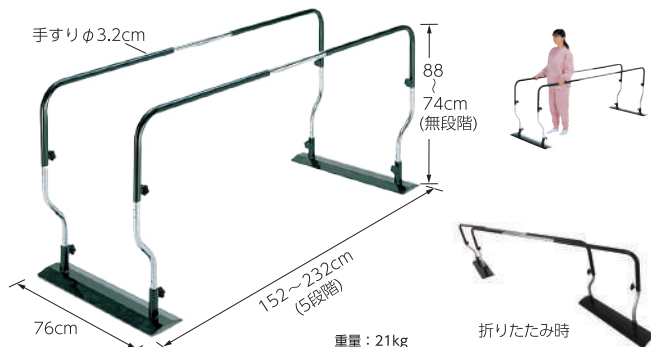

ポールは 360度回転可能で
 お好みの幅に自由に調整できます。



最大使用幅: 68cm



幅広

最小使用幅: 32cm



幅狭

サイズ

高さ調整範囲:740~880mm(無段階調整) 使用幅:320~680mm(無段階調整)
 長さ調整範囲:1520~2320mm(5段階調整) ベースフレームサイズ/幅165×長さ760mm
 幅:760mm

TAIS	00095-000021	商品番号	07-9040-1
月極	1割	2割	3割

税込価格で表記しています(非課税 商品を除く)

特殊寝台・付属品
レンタル
床ずれ防止用具
レンタル
体位変換器
レンタル
歩行補助杖
レンタル
歩行者
レンタル
手すり
レンタル
車いす・付属品
レンタル
スロープ
レンタル
移動用リフト
レンタル
徘徊感知機器
レンタル

サービスコード 手すり:171007

たよレールシリーズ

UPDATE

たよレール アップデート

手すりの「普通」を「更新」しよう



握っても押上げてOK



カーペットのような肌触り
素足でも冷たさを感じにくく
靴下などでも滑りにくい仕様



両手で握める余裕の「長さ」



消灯しても握る位置がはっきり



たよレールUPDATE

マツ六

BZU-01

手すりはプレート端側でもOK!

BZU-02

手すりはこの位置でもOK!

BZU-04

手すりはプレート端側でもOK!

BZU-07

手すりはこの位置でもOK!

*手すりを端側にする場合、たよレールアームUを付けてベッドに密着した状態で使用すること

商品名	品番	ベース幅	手すり幅	重量(約)	TAIS	商品番号	月極レンタル料金	1割負担額	2割負担額	3割負担額
たよレールUPDATE	BZU-01	530mm	400mm	9.2kg	01265-000332	07-9150-1				
	BZU-02			13.6kg	01265-000333	07-9160-1				
	BZU-04	880mm	700mm	14.0kg	01265-000335	07-9170-1				
	BZU-07		400×400mm	14.4kg	01265-000338	07-9180-1				

たよレールUPDATE オプション

たよレール アーム U
ベッドサイドに取付けることで安定感が増します

2個1セット
材質: アルミ合金、半硬質樹脂
11.6cm, 14.5cm, 3cm

たよレール ウェイト U
ベース裏に取付けることでより安定します

マルチ 標準
使用イメージ
材質: スチール
重量: 約6.6kg, 約4.9kg

たよレール アップ U
重心の移動がしやすく、立ち上がりやすくなります

材質: アルミ合金、半硬質樹脂
28.3cm, 14cm, 6.5cm
※取付条件※
●必ず付属の「φ32用スペーサー」を使用する
●必ず「たよレールアームU」を使用する
●取付ける手すりの高さを600mm以上にする

商品名	品番	対応品	TAIS	商品番号	月極レンタル料金	1割負担額	2割負担額	3割負担額
たよレール アームU (2個1セット)	BZUO-01	BZU-01-02-04-07	01265-000341	07-9190-1				
たよレール ウェイトU 標準	BZUO-02	BZU-01	01265-000342	07-9200-1				
たよレール ウェイトU マルチ	BZUO-03	BZU-02-04-07	01265-000343	07-9210-1				
たよレール アップU (φ32用スペーサー4個付属)	BZUO-04	BZU-01-02-04-07	01265-000344	07-9220-1				

税込価格で表記しています (非課税 商品を除く)

たよレールSOTOE

マツ六

片手すり 標準型 BZK-01

重量/約17.8kg



手すりは中央設置可能

わたレールEK付
セットTAIS一覧

BZK-01S-7057/9070/1290
TAIS:01265-000250
BZK-01S-1612 (BZW-1612EK付)
TAIS:01265-000304

片手すり スリム型 BZK-03

重量/約14.7kg

※スリム型は必ずわたレールEKと組み合わせて使用してください。

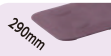
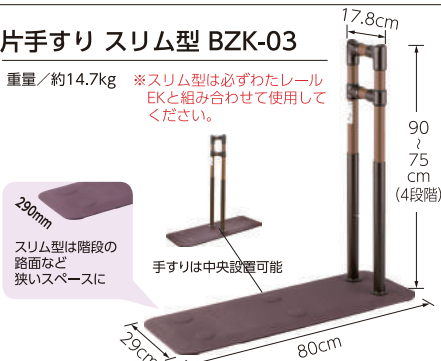

スリム型は階段の路面など狭いスペースに

手すりは中央設置可能

わたレールEK付
セットTAIS一覧

BZK-03S-7057/9070/1290
TAIS:01265-000260
BZK-03S-1612 (BZW-1612EK付)
TAIS:01265-000307

ロング型 BZK-05

重量/約18.4kg



手すりは中央設置可能

わたレールEK付
セットTAIS一覧

BZK-05S-7057/9070/1290
TAIS:01265-000320
BZK-05S-1612 (BZW-1612EK付)
TAIS:01265-000321

共通仕様

サイズ/高さ:750・800・850・900mm(4段階調整)、ベース:奥行800mm 材質/手すり:(被膜)半硬質樹脂(芯材)アルミパイプ、ジョイント:アルミ合金、ベースプレート:スチール・樹脂被覆、支柱・座金:ステンレス

商品名	品番	ベース幅	手すり幅	TAIS	商品番号	月極レンタル料金	1割負担額	2割負担額	3割負担額
たよレールSOTOE	片手すり標準型	BZK-01	450mm	338mm	01265-000248	07-9060-1			
	片手すりスリム型	BZK-03	290mm	178mm	01265-000259	07-9070-1			
	ロング型	BZK-05	500mm	668mm	01265-000316	07-9100-1			

たよレールSOTOE オプション

長さ570~1600mmまでOK!

わたレールEK

たよレールSOTOEに取り付け可能な伸縮手すり。段差のあるところにも設置できます。

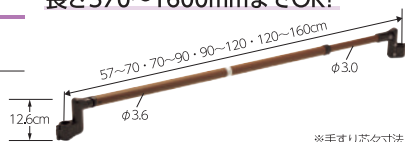

※手すり芯径寸法



商品名	品番	手すりピッチ	TAIS	商品番号	月極レンタル料金	1割負担額	2割負担額	3割負担額
わたレールEK	BZW-7057EK	570~700mm	01265-000255	07-9090-1				
	BZW-9070EK	700~900mm	01265-000255	07-9091-1				
	BZW-1290EK	900~1200mm	01265-000255	07-9092-1				
	BZW-1612EK	1200~1600mm	01265-000303	07-9093-1				

たよレールSOTOEとわたレールEKの連結について

① わたレールEKを用いて標準型・ロング型のみで連結する場合

- ☑ 標準型・ロング型の場合はベースプレートの上に動線があること
- ☑ わたレールEKの勾配が45°以下
- ☑ 標準型・ロング型の場合は手すりとわたレールEKの水平角度が90°以上

以上の条件が守られていれば、何台でも連結できます

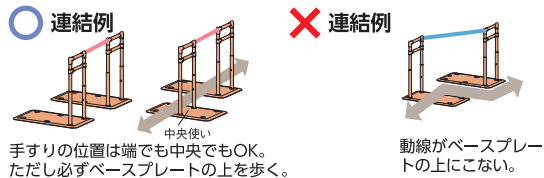

手すりの位置は端でも中央でもOK。ただし必ずベースプレートの上を歩く。

動線がベースプレートの上にごない。

② わたレールEKを用いて標準型・ロング型をスリム型を含めて連結する場合

- ☑ 1台以上の標準型・ロング型と連結している
- ☑ ベースプレート上に動線があること
- ☑ わたレールEKの勾配が45°以下
- ☑ 連結の端部に置くスリム型の手すりとはわたレールEKに角度をつけない

以上の条件が守られていれば、何台でも連結できます

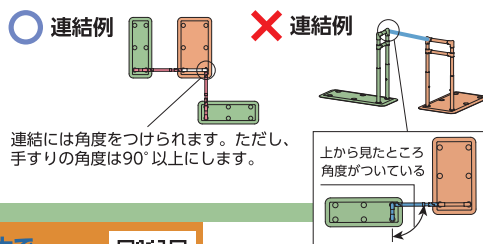

連結には角度をつけられます。ただし、手すりの角度は90°以上にします。

上から見たところ角度がついている



例えばこんなとき

重たいデモ機を持って行かなくても、手元にデモ機がない時でも、設置のイメージやサイズの確認ができます。

手すりを **実物大で** **バーチャル配置!** さっそくARで手すりを置いてみる ▶▶



※その他の注意事項はメーカーのサイトや取扱説明書をご確認ください。

特殊寝台・付属品
レンタル
床ずれ防止用具
レンタル
体位変換器
レンタル
歩行補助杖
レンタル
歩行器
レンタル
手すり
レンタル
車いす・付属品
レンタル
スロープ
レンタル
移動用リフト
レンタル
徘徊感知機器
レンタル

サービスコード 手すり:171007

BSモア1 625-110

シコク

低い椅子からの立ち座りを完全にサポート



重量
約12.5kg



固定具付 625-115
TAIS:01235-000239

アシストバー・固定具付 625-510
TAIS:01235-000309

アシストバー付 625-410
TAIS:01235-000323

TAIS 01235-000232

商品番号 07-7160-1

月極	1割	2割	3割
----	----	----	----

BSモア2 625-120

シコク

ベッドからの起き上がりなどをサポート



重量
約17.8kg



固定具付 625-125
TAIS:01235-000240

アシストバー・固定具付 625-520
TAIS:01235-000310

アシストバー付 625-420
TAIS:01235-000324

TAIS 01235-000233

商品番号 07-7170-1

月極	1割	2割	3割
----	----	----	----

BSモア3 625-130

シコク

ベッドからの起き上がりの補助と立ち座りの動作をサポート



重量
約19.5kg



固定具付 625-135
TAIS:01235-000241

アシストバー・固定具付 625-530
TAIS:01235-000312

アシストバー付 625-430
TAIS:01235-000325

TAIS 01235-000234

商品番号 07-7180-1

月極	1割	2割	3割
----	----	----	----

BSモア5 625-150

シコク

歩行時や引き戸開閉時の動作をサポート



重量
約18.4kg



固定具付 625-155
TAIS:01235-000243

アシストバー・固定具付 625-550
TAIS:01235-000314

アシストバー付 625-450
TAIS:01235-000327

TAIS 01235-000236

商品番号 07-7200-1

月極	1割	2割	3割
----	----	----	----

BSモア6 625-160

シコク

歩行時や扉の開閉時の動作をサポート



重量
約18.0kg



固定具付 625-165
TAIS:01235-000244

アシストバー・固定具付 625-560
TAIS:01235-000315

アシストバー付 625-460
TAIS:01235-000328

TAIS 01235-000237

商品番号 07-7220-1

月極	1割	2割	3割
----	----	----	----

BS小路 626-110

シコク

コンパクト置き型手すり



重量
約15.6kg



推奨段差0~150mm
※最大調整範囲260mm

小路用ステップ台 626-100

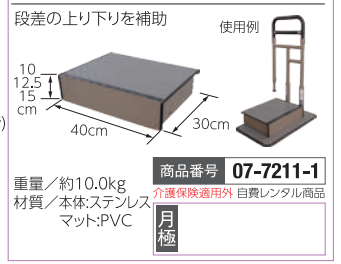

TAIS 01235-000250

商品番号 07-7210-1

月極	1割	2割	3割
----	----	----	----

BSモアオプション ※BS小路には取付出来ません

BS手すり用固定具 620-050

シコク

ベッドで使用する際の安定度向上を図る商品



材質
アルミ合金(焼付塗装)

アシストバー 620-040

シコク

ベッドサイドでの立ち座りや移乗の補助に

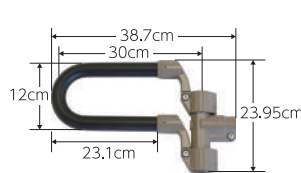

※ご利用の際は、「BSモア」に「固定具」を取り付けた状態で使用してください。

材質

手すり:アルミ、樹脂被膜
ブラケット・補強金具:アルミ

■取り付け例



取り付けパターン

- 最大使用者体重/100kg
- 手すり角度調節/45°間隔
- 手すり径/φ3.2cm

商品名	品番	サイズ	重量	TAIS	商品番号	月極レンタル料金	1割負担額	2割負担額	3割負担額
手すり用固定具	620-050	54×212×65mm	約323g×2	01235-000202	07-7130-1				
アシストバー	620-040	全長387×全高239.5mm 握り手幅120mm	約1.2kg	01235-000307	07-7255-1				

税込価格で表記しています (非課税 商品を除く)

BSモア・小路オプション

連結伸縮手すり

新掲載

シコク

玄関や廊下への設置で立ち上がりの補助や動線確保をサポート



組み合わせ情報

BSモア設置例



BSモア・小路設置例



BSモア・小路シリーズの手すりを連結して、玄関かまちの上り降りの補助や、廊下での移動の補助手すりを構成できます。※L字設置可能



●最大使用者体重/100kg

材質

グリップ:アルミ、樹脂被膜 ジョイント:アルミ

商品名	品番	手すりピッチ	重量	TAIS	商品番号	月極レンタル料金	1割負担額	2割負担額	3割負担額
連結伸縮手すり730	620-080RS	590~730mm	約1.4kg	01235-000332	07-7260-1				
連結伸縮手すり940	620-090RS	730~940mm	約1.6kg		07-7270-1				
連結手すり600	620-060	600mm	約1.2kg	01235-000259	07-7230-1				

連結手すり

在庫限り

シコク

手すりを繋ぎ安心をプラス

BSモア・小路シリーズの手すりを連結して移動補助手すりを構成できます。※L字設置可能



組み合わせ情報

■組み合わせ例



●最大使用者体重/100kg

材質

グリップ:アルミ、樹脂被膜 ジョイント:アルミ ブラケット部:アルミ

玄関用ベストサポート手すり

シコク

玄関のあがりかまちの昇降を補助する手すり



片手すりタイプ



両手すりタイプ

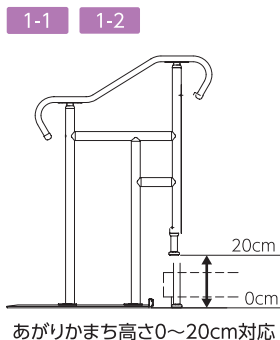

あがりかまち高さ0~20cm対応

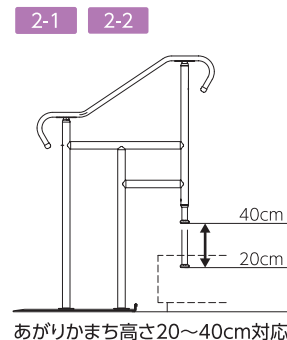

あがりかまち高さ20~40cm対応

1-1 あがりかまち高さ0~20cm対応

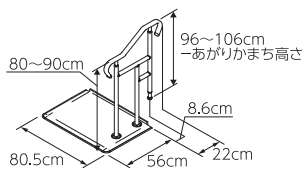

1-2 あがりかまち高さ0~20cm対応

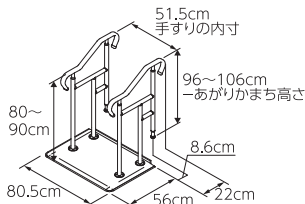

2-1 あがりかまち高さ20~40cm対応

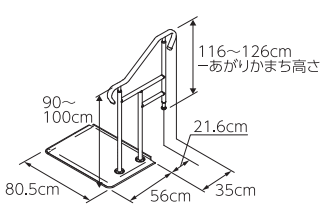

2-2 あがりかまち高さ20~40cm対応

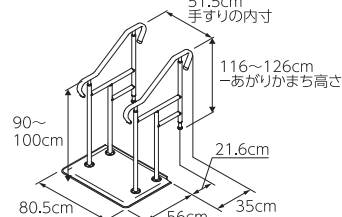

サイズ

共通サイズ/ベース:幅560×奥行805mm
手すり高さ/1-1・1-2:下端800~900mm 上端960~1060mm、2-1・2-2:下端900~1000mm 上端1160~1260mm

材質

フレーム:ステンレス、手すり:樹脂皮膜
ベースプレート/本体:ステンレス、エッジカバー:樹脂

玄関用ベストサポート手すり用オプション玄関台

ロータイプ

シコク 626-001

サイズ/幅450×奥行320mm×高さ110・135・160mm(3段階)
重量/4.5kg 材質/天然木



商品番号 07-7140-1

月極

玄関用ベストサポート手すり用オプション玄関台

ハイタイプ

シコク 626-002

サイズ/幅450×奥行320mm×高さ150・175・200mm(3段階)
重量/5.2kg 材質/天然木



商品番号 07-7141-1

月極

※玄関用ベストサポート手すり用オプション玄関台は、介護保険適用外の自費レンタル商品です

商品名	品番	あがりかまち高さ	タイプ	重量(約)	TAIS	商品番号	月極レンタル料金	1割負担額	2割負担額	3割負担額
玄関用 ベストサポート 手すり	1-1	0~20cm 対応	片手すり	24.2kg	01235-000019	07-7050-1				
	1-2		両手すり	29.0kg	01235-000020	07-7051-1				
	2-1	20~40cm 対応	片手すり	25.0kg	01235-000021	07-7052-1				
	2-2		両手すり	30.4kg	01235-000022	07-7053-1				

税込価格で表記しています(非課税 商品を除く)

特殊寝台・付属品
レナタル
床ずれ防止用具
レナタル
体位変換器
レナタル
歩行補助杖
レナタル
歩行器具
レナタル
手すり
レナタル
車いす・付属品
レナタル
スロープ
レナタル
移動用リフト
レナタル
徘徊感知機器
レナタル

サービスコード 手すり:171007

歩行サポート手すり スムーディ〈屋内用〉

パナソニック エイジフリー

つながる・ひろがる・安心手すり

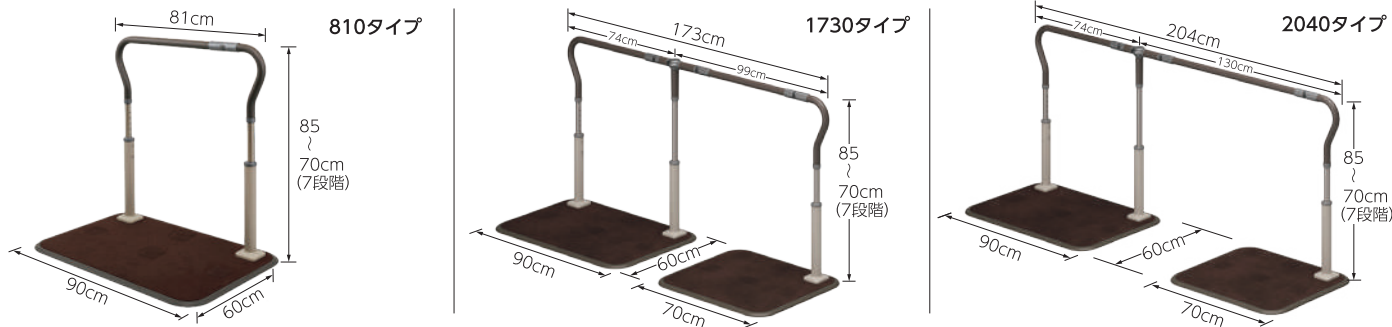

材質

ベース・下支柱: スチール 手すり被覆部・ベース縁ゴム:塩化ビニル樹脂 ジョイント・手すり芯材・上芯柱:アルミニウム カーペット:合成繊維
支柱カバー・被覆(回転連結支柱):エラストマー 支柱カラー・ネジカバー: ポリプロピレン

備考

手すり高さ: 2.5cmピッチ7段階調整
最大使用者体重/100kg

商品名	品番	重量	TAIS	商品番号	月極レンタル料金	1割負担額	2割負担額	3割負担額
スムーディ〈屋内用〉 810タイプ	XPN-L80801	22.0kg	00980-000363	07-6030-1				
スムーディ〈屋内用〉 1730タイプ	XPN-L81803	38.8kg	00367-000257	07-6160-1				
スムーディ〈屋内用〉 2040タイプ	XPN-L81804	39.0kg	00367-000258	07-6170-1				

歩行サポート手すり スムーディ〈屋内用〉らくらくダブル XPN-L80819

パナソニック エイジフリー

伝い歩きにおすすめの手すり

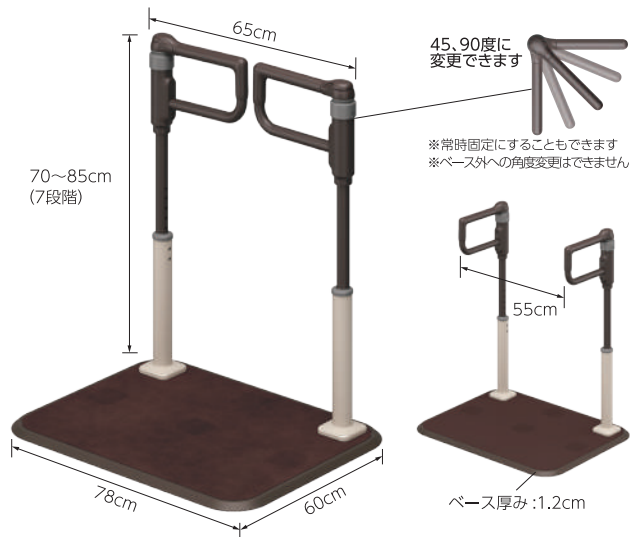

45, 90度に変更できます

※常時固定にすることもできます
※ベース外への角度変更はできません

●最大使用者体重/100kg

スムーズな立ち上がり

手すり1本だと立ちづらいところを両手すりがあることで立ちやすくなります。(体重が分散できる)

・ベッドから脚がおろしやすい
・体の前方で持て、立ちやすい



立ち上がり直後の安定

立位直後のふらつき危険も段違いの手すりでも安心して使用できます。(立位後も最適の高さで持てる)



移乗・立位の安定

2本の手すりに移乗しやすくなります。(肩幅で持て、バランスが安定)



交差する動線への対応

通過時に支えが欲しい場合、開いた手すりを持てます。(90度動かし、固定可能)



材質

ベース・下支柱・上支柱・手すり芯材:スチール、カーペット:合成繊維、支柱カバー:エラストマー、ベース縁ゴム・手すり被覆部:塩化ビニル樹脂、支柱カラー:ポリプロピレン、回転軸カバー:ABS樹脂

重量

26.5kg

TAIS 00980-000412

商品番号 07-6220-1

月極	1割	2割	3割

スタンディ PN-L80401

パナソニック エイジフリー

折りたたみ可能な面手すり
面だから安定して立ち上がりをサポート



折りたたみ可

手すり位置はベースの縦・横・中央

●最大使用者体重/100kg

重量

22.5kg

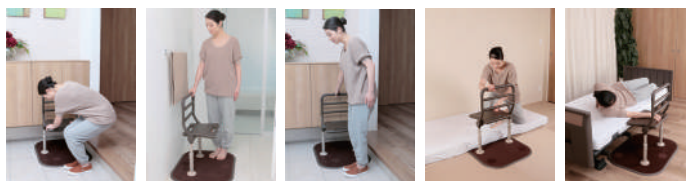

サイズ

ベース:幅630×奥行780×厚さ11mm
手すり:高さ700~850mm
(30mmピッチ6段階)×幅450mm
面高さ:350~500mm(手すり高さで連動)

材質

ベース・手すり・フレーム:スチール
ベース縁ゴム:塩化ビニル樹脂
平面部:ポリエチレン 手すり被覆部:エラストマー
カーペット:合成繊維

TAIS 00980-000315

商品番号 07-6010-1

月極	1割	2割	3割

税込価格で表記しています (非課税 商品を除く)

歩行サポート手すり スムーディ 伸縮タイプ

パナソニック エイジフリー

安定感のある手すりです。毎日のお出かけをサポート
手すりの長さを左右5cmずつ調整できる伸縮タイプ



ステップ伸縮タイプ 片手すり

ロング2050伸縮タイプ 片手すり

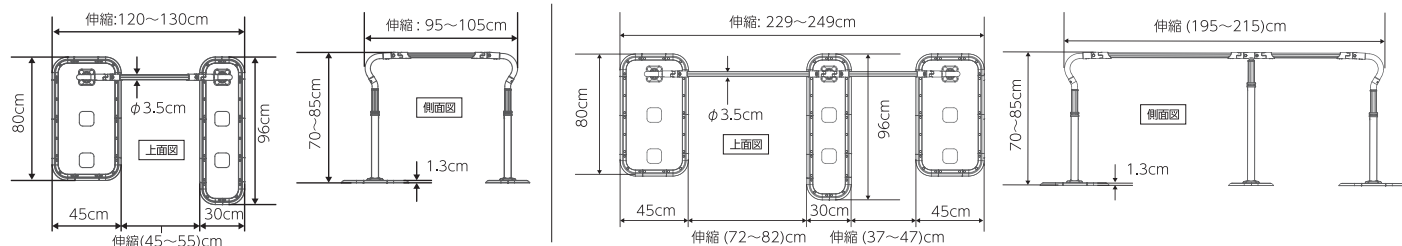

ステップ伸縮タイプ 片手すり XPN-L80613

ロング2050伸縮タイプ 片手すり XPN-L80615

商品名	品番	TAIS	商品番号	月極レンタル料金	1割負担額	2割負担額	3割負担額
歩行サポート手すり スムーディ ステップ伸縮タイプ 片手すり	XPN-L80613	00980-000347	07-6022-1				
歩行サポート手すり スムーディ ロング2050伸縮タイプ 片手すり	XPN-L80615	00980-000349	07-6028-1				

アットグリップ AT-C-E1050

アロン化成



80~105cmの手すり伸縮機能と上下左右の角度変更機構でさまざまな場所に対応
あつという間に設置完了するアットグリップ

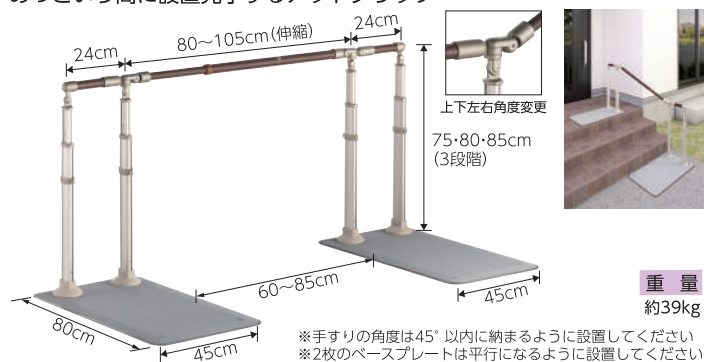

●段差のある場所に設置する場合

ベースプレートとの距離
段差高さ45cmの場合：60~85cm目安

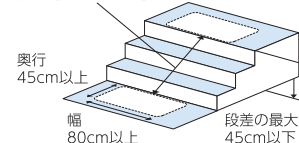

●平坦な場所に設置する場合

※斜面に設置しないでください
ベースプレートとの距離
60~85cm目安

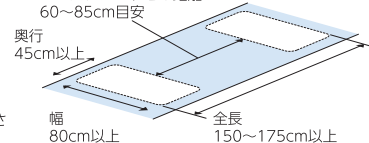

材質	備考
手すり:ウッドパウダー混合半硬質樹脂、アルミニウム 支柱:アルミニウム ベースプレート:ステンレス	最大使用者体重/100kg

TAIS	00221-000553	商品番号	07-9000-1
月極	1割	2割	3割

たちあつぷ CKA-01-1

矢崎化工



ベットでとまるくん付 TAIS:00055-000121
かいじょくん付 TAIS:00055-000148
ベットでとまるくん・かいじょくん付 TAIS:00055-000134
伸縮つながるくん・ベットでとまるくん付 TAIS:00055-000166
伸縮つながるくん・おもしろくん付 TAIS:00055-000176

TAIS	00055-000119	商品番号	07-8000-1
------	--------------	------	-----------

サイズ/高さ:700・750・800mm(3段階調節)、ベース:500×600mm、手すり:338mm 重量/11.9kg

月極	1割	2割	3割
----	----	----	----

たちあつぷ CKA-02-1

矢崎化工



ベットでとまるくん付 TAIS:00055-000122
かいじょくん付 TAIS:00055-000150
ベットでとまるくん・かいじょくん付 TAIS:00055-000136
伸縮つながるくん・ベットでとまるくん付 TAIS:00055-000168
伸縮つながるくん・おもしろくん付 TAIS:00055-000178

TAIS	00055-000120	商品番号	07-8010-1
------	--------------	------	-----------

サイズ/高さ:700・750・800mm(3段階調節)、ベース:500×900mm、手すり:338mm 重量/15.7kg

月極	1割	2割	3割
----	----	----	----

税込価格で表記しています (非課税 商品を除く)

サービスコード 手すり:171007

あがりかまち用たちあっぷ たててすり

新掲載

矢崎化工

玄関のあがりかまちに置くだけで補助手すりが構築できます

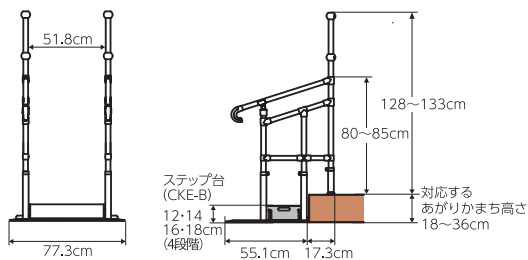
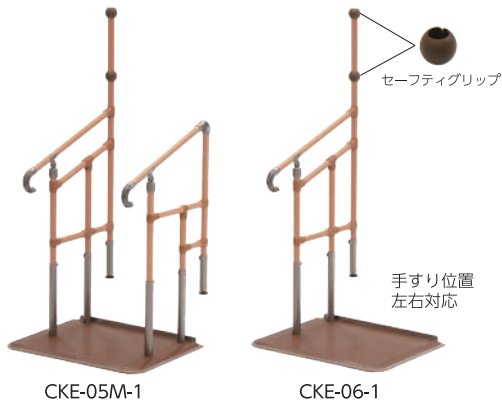

あがりかまち用たちあっぷステップ台

矢崎化工 CKE-B

サイズ/幅500×奥行300mm×高さ120・140・160・180mm(4段階) 重量/6.9kg 材質/スチール

介護保険適用外 自費レンタル商品

商品番号 00-2020-1

月極

商品名	品番	タイプ	あがりかまち高さ	重量	TAIS	商品番号	月極レンタル料金	1割負担額	2割負担額	3割負担額
あがりかまち用たちあっぷ たててすり	CKE-05M-1	両手すり	18~36cm対応	34.1kg	00055-000399	07-8140-1				
	CKE-06-1	片手すり		28.2kg	00055-000400	07-8141-1				

あがりかまち用たちあっぷ

矢崎化工

玄関のあがりかまちに置くだけで補助手すりが構築できます

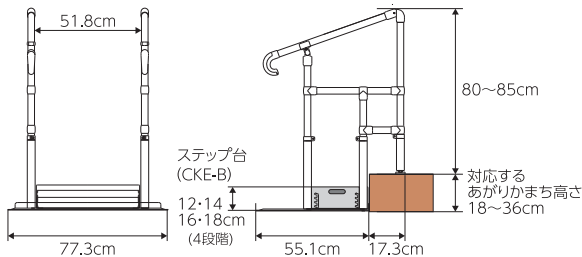

あがりかまち用たちあっぷステップ台

矢崎化工 CKE-B

サイズ/幅500×奥行300mm×高さ120・140・160・180mm(4段階) 重量/6.9kg 材質/スチール

介護保険適用外 自費レンタル商品

商品番号 00-2020-1

月極

商品名	品番	タイプ	あがりかまち高さ	重量	TAIS	商品番号	月極レンタル料金	1割負担額	2割負担額	3割負担額
あがりかまち用たちあっぷ	CKE-01-1	両手すり	18~36cm対応	32.8kg	00055-000109	07-8080-1				
	CKE-02-1	片手すり		26.9kg	00055-000110	07-8090-1				

たちあっぷ540

矢崎化工

54cmまでの段差(*)なら屋内、屋外どこでも置くだけで設置完了
握りやすい直径34ミリのディンプル(くぼみ)付手すりです

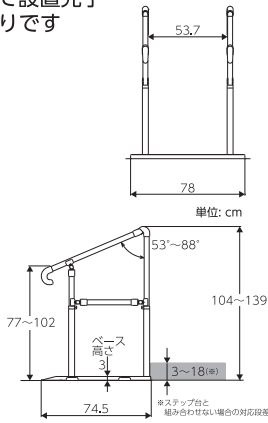
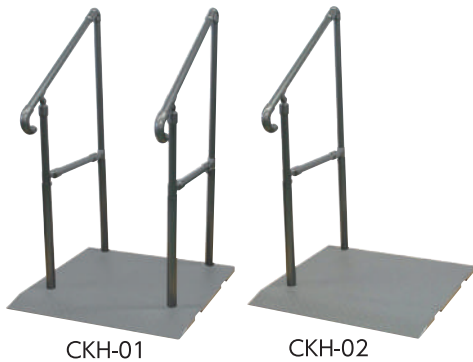

たちあっぷ540 オプション 介護保険適用外 自費レンタル商品

540Lステップ台 CKH-BL

サイズ/幅500×奥行280×高さ90・110・130・150mm(4段階) 重量/6.0kg

商品番号 07-8130-1

*4段階の高さ調整可能

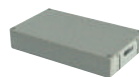

月極

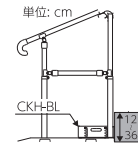

540Hステップ台 CKH-BH

サイズ/幅500×奥行280×高さ210・250・290・330mm(4段階) 重量/9.6kg

商品番号 07-8131-1

*4段階の高さ調整可能

*Hステップ台を1段で使用しないでください



月極

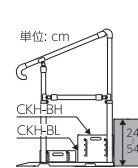

材質

手すり: イレクター(プラスチック被覆ステンレスパイプ)、ジョイント: アルミ合金
ベース/スタンド: ステンレス、マット: 樹脂

商品名	品番	重量	TAIS	商品番号	月極レンタル料金	1割負担額	2割負担額	3割負担額
たちあっぷ540 両手すり	CKH-01	34.7kg	00055-000127	07-8120-1				
たちあっぷ540 片手すり	CKH-02	28.6kg	00055-000128	07-8121-1				

スーディ<トイレ用>

パナソニック エイジフリー



工事不要の据置手すり

対応できるトイレがひろがる



片手すり XPN-L80833 重量:12.8kg

●最大使用者体重/100kg

TAIS 00980-000432 商品番号 07-9240-1

月極	1割	2割	3割
----	----	----	----

両手すり XPN-L80832 重量:15.3kg

TAIS 00980-000431 商品番号 07-9241-1

月極	1割	2割	3割
----	----	----	----

SA手すり 627-060

シコク

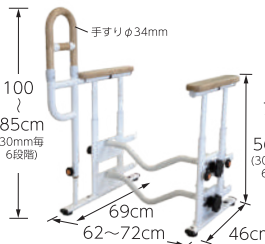

重量

約17.5kg

材質

本体フレーム:ステンレス
ひじ掛け:天然木(ウレタン塗装)
U字補助手すり:天然木(ウレタン塗装)

TAIS 01235-000225
商品番号 07-7070-1

月極	1割	2割	3割
----	----	----	----

洋式トイレ用ベストサポート手すり ひじ掛けはねあげ 627-010

シコク

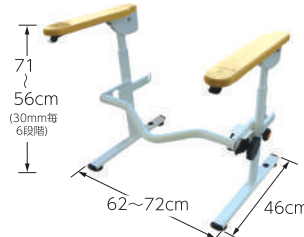

重量

約7.4kg

材質

フレーム:ステンレス
ひじ掛け:天然木(ウレタン塗装)

TAIS 01235-000008
商品番号 07-7080-1

月極	1割	2割	3割
----	----	----	----

洋式トイレ用スライド手すり PN-L53001

パナソニック エイジフリー



重量

約8.5kg

材質

本体:ステンレス鋼 ひじ掛け:ポリプロピレン
フレーム:接続ナット:ステンレス
アームカバー:合成ゴム
便座固定ノブ:ABS/ステンレス
ひじ掛け調整ノブ:ABS/ステンレス
アジャスター:合成ゴム/ステンレス

●耐荷重/100kg以下
TAIS 00980-000191
商品番号 07-6000-1

月極	1割	2割	3割
----	----	----	----

洋式トイレ用フレーム S-はねあげR-2(木製ひじかけ) 533-087

アロン化成



重量

約9.8kg

材質

フレーム:スチール
ひじ掛け:ラバーウッド無垢材

TAIS 00221-000450
商品番号 07-9020-1

月極	1割	2割	3割
----	----	----	----

ルーツ スモールタイプ(両手すり仕様) MNTPT2

モルテン

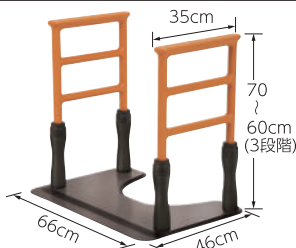

TAIS 00054-000217
商品番号 07-5540-1

月極	1割	2割	3割
----	----	----	----

たよレールFree BZF-01

マツタ

きれいに置ける手すり

材質

手すり:ステンレス(ウレタン樹脂被膜)・樹脂
ベースプレート:スチール(樹脂被覆)・合成ゴム
調整プレートF:合成ゴム
支柱:プレート裏フランジ:ステンレス
支柱カバー:軟質樹脂、ベースキャップ:樹脂



重量:約 12.5kg

TAIS 01265-000289
商品番号 07-9080-1

月極	1割	2割	3割
----	----	----	----

ふくよく 床置き式手すり 水回りにもってこい

サテライト

台所、洗面所、トイレ、洗い場、脱衣所などの水回りで使える床置き型手すり

●耐荷重/100kg

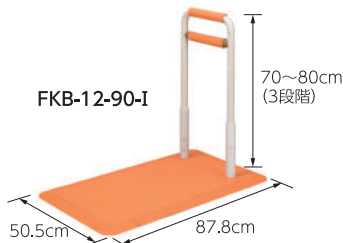

材質 ベースプレート:SUS304、ゴム 手すり本体:SUS304、PVC、PP 手すり把持部:SUS304、PVC、PP、ゴム

FKB-12-60-I 重量:約13.8kg 厚み:12mm

TAIS 01255-000013 商品番号 07-9110-1

月極	1割	2割	3割
----	----	----	----

FKB-12-90-I 重量:約18.5kg 厚み:12mm

TAIS 01255-000014 商品番号 07-9111-1

月極	1割	2割	3割
----	----	----	----

税込価格で表記しています(非課税 商品を除く)

特殊寝台・付属品
床ずれ防止用具
体位交換器
歩行補助杖
歩行器
手すり
車いす・付属品
スロープ
移動用リフト
徘徊感知機器

車いすラインナップ

方式	タイプ	P	メーカー	商品名 / 商品番号	全幅	シート幅	前座高	座奥行	背もたれ	重量 (kg)	ティルト角度	リクライニング角度	ノーパンクタイヤ	後付け式フットレスト	両側開閉式アームレスト	折りたたみ式バックレスト	伸縮調整シート	スイングアクト	エレベーターリング			
標準	標準	57	カワムラサイクル	ふわりすグラム KFG22-40SB	商品番号 01-7171-0	525	400	430	380	420	9.8	-	-	●								
		57	カワムラサイクル	ステイヤー SY22-40SB	商品番号 01-7120-0	600	400	430	400	410	13.2	-	-	●								
		57	カワムラサイクル	Modern A-style KMD-A22-40-M(H/SH)	商品番号 01-7060-0	570	400	430 450 470	400	430	14.5	-	-	●								
		58	日進医療器	シン・ウルトラ NA-SU1 エアリー仕様	商品番号 01-5290-0	550	400	420	380	450	13.1	-	-	●				●				
		59	日進医療器	ウルトラ NA-U1 エアリー仕様	商品番号 01-5000-0	560	400	420	380	450	12.4	-	-	●				●				
		60	松永製作所	ネクストコア グラン NEXT-12B HB	商品番号 01-3010-0	570	420	470	400	460	13.4	-	-	●				●				
		61	松永製作所	グレイスコア GRC-11B	商品番号 01-3150-0	565	400	430	340 380	560	14.7	-	-	●				●				
		62	プラスα	ミキ	カルティマ CRT-5	商品番号 01-1000-0	550	400	435	380	400	9.9	-	-	●							
		多機能	多機能	57	カワムラサイクル	ステイヤープラス SYP22-40SB	商品番号 01-7150-0	600	400	430	400	410	14.3	-	-	●	●					●
				57	カワムラサイクル	ウェイビットルー+ WARP22-40-M(H/SH)	商品番号 01-7080-0	570	400	430 450 470	400	455	14.8	-	-	●	●					●
				57	カワムラサイクル	ふわりす+ KFP22-40SB	商品番号 01-7020-0	595	400	430	400	400	11.5	-	-	●	●					●
57	カワムラサイクル			Modern C-style KMD-C22-45-M(H/SH)	商品番号 01-7010-0	620	450	430 450 470	400	430	16.5	-	-	●	●	●				●		
58	日進医療器			シン・ウルトラ(40cm幅) NA-SU2W エアリー仕様	商品番号 01-5220-0	550	400	420	380	450	14.3	-	-	●	●	●				●		
58	日進医療器			シン・ウルトラ(43cm幅) NA-SU2W エアリー仕様	商品番号 01-5230-0	580	430	420	380	450	14.3	-	-	●	●	●				●		
59	日進医療器			座王X NA-X521W エアリー仕様	商品番号 01-5170-0	570	400	380 400 420	380	430 450 470	14.2	-	-	●	●	●				●		
59	日進医療器			ウルトラ NA-U2W エアリー仕様	商品番号 01-5020-0	560	400	420	380	450	13.8	-	-	●	●			●		●		
59	日進医療器			ウルトラ NA-U2W・BG エアリー仕様	商品番号 01-5030-0	630	450	420 440 460	400	455	14.8	-	-	●	●	●				●		
60	松永製作所			ネクストコアII マルチ NEXT2-31BE	商品番号 01-3220-0	560	400	430	340 380	450	14.7	-	-	●	●			●		●		
自走	自走			62	ミキ	カルティマ CRT-7	商品番号 01-1020-0	550	400	435	380	400	11.2	-	-	●	●					●
		63	ミキ	カルッタ CRT-3LoB	商品番号 01-1190-0	550	400	415	400	380	13.4	-	-	●	●					●		
		58	日進医療器	シン・ウルトラ NA-SU7・Hi エアリー仕様	商品番号 01-5240-0	600 640	420 440 460	430 450 470	420	450 470 490	16.7	-	-	●	●	●			●			
		58	日進医療器	シン・ウルトラ NA-SU7・Lo エアリー仕様	商品番号 01-5250-0	560 600	380 400 420	360 380 400	380	430 450	15.7	-	-	●	●	●			●			
		59	日進医療器	ウルトラ NA-U7 エアリー仕様	商品番号 01-5050-0	570 610	400 420 440	400 420 440	380	450	15.2	-	-	●	●	●			●			
		60	松永製作所	ネクストコアII アジャスト NEXT2-51BE	商品番号 01-3250-0	560	400	410 430 450	340 380	450	15.3	-	-	●	●	●				●		
		60	松永製作所	ネクストコア アジャスト NEXT-51B	商品番号 01-3030-0	560	400	410 430 450	380	460	14.6	-	-	●	●	●				●		
		61	松永製作所	ネクストコア ミニモ NEXT-50B	商品番号 01-3020-0	560	400	370 390	360	460	14.3	-	-	●	●	●				●		
		61	松永製作所	グレイスコア・ミニモ GRC-50B	商品番号 01-3200-0	565	400	350 370	320 360	560	16.8	-	-	●	●	●				●		
		61	松永製作所	グレイスコア・アジャスト GRC-51B	商品番号 01-3180-0	565	400	410 430	340 380	560	17.1	-	-	●	●	●				●		
		モジュール	モジュール	62	ミキ	カルッタ CRT-1-CZ	商品番号 01-1030-0	550 570 590	400 420 440	430	380	390	11.1	-	-	●				●		●
63	ミキ			カルッタ CRT-3-CZ	商品番号 01-1150-0	550 570 590	400 420 440	430	380	390	12.9	-	-	●	●			●		●		
63	ミキ			軽量モジュール車いす MEF-22	商品番号 01-1040-0	580 600 620	400 420 440	430 450 470	400	440	15.5	-	-	●	●	●			●			
63	ミキ			エア・フィッツ プレミアム22 AFP-22	商品番号 01-1170-0	610	400	380 400 420	380 440	600	17.1	-	-	●	●	●				●		
61	松永製作所			ネクストコア くるり NEXT-71B	商品番号 01-3040-0	580	400	430	360	460	19.0	-	-			●		●		●		
62	ミキ			6輪車いす SKR-5	商品番号 01-1220-0	580	420	475	400	380	16.1	-	-	●				●		●		
59	日進医療器			座王X NA-XF7 エアリー仕様	商品番号 01-5160-0	590	400	420 440 460	380	430 450 470	19.6	-4° 18°	-	●	●	●				●		
71	ビジョンタヒラ			ラクリオ 介助ブレーキ付 PR-1000B	商品番号 01-9090-0	620	400	435	400	460	21.0	-4° 18°	-	●				●		●		
介助	標準			64	カワムラサイクル	ふわりすグラム KFG14-40SB	商品番号 01-7170-0	480	400	430	380	420	8.8	-	-	●						
				64	カワムラサイクル	ステイヤー SY16-40SB	商品番号 01-7130-0	560	400	430	400	410	12.1	-	-	●						
				64	カワムラサイクル	Modern A-style KMD-A16-40-M(H/SH)	商品番号 01-7070-0	535	400	430 450 470	400	430	13.6	-	-	●						

方式	タイプ	P	メーカー	商品名 / 商品番号	全幅	シート幅	前座高	座奥行	背もたれ	重量 (kg)	ティルト角度	リクライニング角度	ノーバックタイヤ	後部上げ機構	高さ調整式アームレスト	折り畳み式バックレスト	転倒防止シート	スイングアウト	エレベーター			
標準		65	日進医療器	シン・ウルトラ NAH-SU1 エアリー仕様 商品番号 01-5310-0	495	400	420	380	450	11.9	-	-	●				●					
		65	日進医療器	ウルトラ NAH-U1 商品番号 01-5090-0	540	400	420	380	450	10.5	-	-					●					
		66	松永製作所	ネクストコア グラン NEXT-22B HB 商品番号 01-3060-0	560	420	470	400	460	12.4	-	-	●				●					
		67	松永製作所	グレイスコア GRC-21B 商品番号 01-3160-0	560	400	430	340 380	560	13.5	-	-	●				●					
プラスα		68	ミキ	カルティマ CRT-6 商品番号 01-1080-0	490	400	435	380	400	9.1	-	-	●									
多機能		64	カワムラサイクル	ステイヤープラス SYP16-40SB 商品番号 01-7140-0	560	400	430	400	410	13.2	-	-	●	●						●		
		64	カワムラサイクル	ふわりす+ KFP16-40SB 商品番号 01-7040-0	550	400	430	400	400	10.6	-	-	●	●						●		
		64	カワムラサイクル	ウェイビットルー+ WARP16-40-M(H/SH) 商品番号 01-7090-0	530	400	430 450 470	400	455	14.2	-	-	●	●						●		
		65	日進医療器	シン・ウルトラ (40cm幅) NAH-SU2W エアリー仕様 商品番号 01-5200-0	495	400	420	380	450	13.1	-	-	●	●	●	●					●	
		65	日進医療器	シン・ウルトラ (43cm幅) NAH-SU2W エアリー仕様 商品番号 01-5210-0	525	430	420	380	450	13.1	-	-	●	●	●	●					●	
		65	日進医療器	ウルトラ NAH-U2W エアリー仕様 商品番号 01-5110-0	540	400	420	380	450	12.3	-	-	●	●		●					●	
		66	松永製作所	ネクストコアII マルチ NEXT2-41BE 商品番号 01-3230-0	555	400	430	340 380	450	13.7	-	-	●	●		●					●	
		68	ミキ	カルティマ CRT-8 商品番号 01-1090-0	490	400	435	380	400	10.5	-	-	●	●							●	
		68	ミキ	ミライト・ウイング CRT-ES-4 商品番号 01-1210-0	500	400	470	380	395	17.7	-	-		●	●	●					●	
介助	モジュール	65	日進医療器	シン・ウルトラ NAH-SU7・Hiエアリー仕様 商品番号 01-5260-0	540 580	420 440 460	430 450 470	420	450 470 490	14.7	-	-	●	●	●	●	●				●	
		65	日進医療器	シン・ウルトラ NAH-SU7・Loエアリー仕様 商品番号 01-5270-0	510 550	380 400 420	360 380 400	380	430 450	14.3	-	-	●	●	●	●	●				●	
		65	日進医療器	ウルトラ NAH-U7 エアリー仕様 商品番号 01-5130-0	540 580	400 420 440	400 420 440	380	450	13.7	-	-	●	●	●	●	●				●	
		66	松永製作所	ネクストコアII アジャスト NEXT2-61BE 商品番号 01-3251-0	555	400	410 430 450	340 380	450	14.4	-	-	●	●	●	●						●
		66	松永製作所	ネクストコア アジャスト NEXT-61B 商品番号 01-3090-0	550	400	410 430 450	380	460	13.6	-	-		●	●	●						●
		67	松永製作所	ネクストコア ミニモ NEXT-60B 商品番号 01-3080-0	550	400	370 390	360	460	13.6	-	-		●	●	●						●
		67	松永製作所	グレイスコア・ミニモ GRC-60B 商品番号 01-3210-0	560	400	350 370	320 360	560	16.2	-	-	●	●	●	●						●
		67	松永製作所	グレイスコア・アジャスト GRC-61B 商品番号 01-3190-0	560	400	410 430	340 380	560	15.8	-	-	●	●	●	●						●
		68	ミキ	カルッタ CRT-4-CZ 商品番号 01-1160-0	490 510 530	400 420 440	430	380	390	11.2	-	-	●	●		●	●					●
		68	ミキ	カルッタ CRT-2-CZ 商品番号 01-1110-0	490 510 530	400 420 440	430	380	390	9.9	-	-	●	●		●	●					●
69	ミキ	エア・フィッツ プレミアム16 AFP-16 商品番号 01-1180-0	565	400	380 400 420	380 440	600	15.8	-	-	●	●	●	●						●		
6輪		67	松永製作所	ネクストコア くるり NEXT-81B 商品番号 01-3070-0	580	400	430	360	460	18.0	-	-		●	●	●					●	
		69	ミキ	6輪車いす SKR-6 商品番号 01-1230-0	560	420	475	400	380	15.2	-	-	●	●		●					●	
ティルト		71	日進医療器	座王X NAH-XF5 エアリー仕様 商品番号 01-5180-0	600	400	420 440 460	380	430 450 470	18.9	-4 30°	-	●	●	●	●					●	
		71	日進医療器	NEO-10αW 商品番号 01-5190-0	590	400	430	400	500	17.3	0 27°	-	●	●							●	
ティルトリクライニング		69	ミキ	6輪車いす SKR-8 商品番号 01-1200-0	500	400	500	400	440	24.2	0 20°	90 110°	●	●	●	●					●	
		70	カワムラサイクル	Modern Rich-style KMD-R12 商品番号 01-7160-0	550	420	470	380	850	28.0	5 20°	95 145°	●		●	●					●	
		70	松永製作所	マイチルト・コンパクトII MH-CR2-5E 商品番号 01-3170-0	530	400	430 450	380	600 670	27.3	0 30°	90 125°	●		●	●					●	
		70	松永製作所	マイチルト・ミニ3D MH-SRL-5E 商品番号 01-3100-0	530	400	410	350	480	29.0	0 25°	90 110°	●		●	●					●	
		70	日進医療器	ウルトラ NAH-UC・Lo 商品番号 01-5140-0	540	400	400	360 400	480	21.1	0 30°	0 30°	●		●	●					●	
		71	カワムラサイクル	くるーん KPFK-12 商品番号 01-7050-0	565	420	400	375	850	21.5	90 120°	90 120°	●	●	●	●						●
		71	松永製作所	エリーゼ FR-31TR HB 商品番号 01-3140-0	650	400	475	400 420	850	39.7	0 30°	100 175°	●		●	●						●
		71	ピジョンタヒラ	ラクレスト 介助ブレーキ付 PR-2000B 商品番号 01-9061-0	574	400	470	360 440	500	29.0	7 17°	95 130°	●		●	●						●
電動ティルトリクライニング		70	日進医療器	ウルトラ NAH-UC・Hi電動 商品番号 01-5150-0	560	420	450	380 420	530	23.8	0 30°	0 30°	●		●	●					●	

特殊舞台・付属品
床ずれ防止用具
体位変換器
歩行補助杖
歩行器
手すり
車いす・付属品
スロープ
移動用リフト
徘徊感知機器

車いすガイド



車いすには「座る」「移乗する」「移動する」この3つの役割が求められます。これらの役割を軸に、ご利用者さまの身体状況や生活環境などを考慮した上で身体にあった車いすをご選択ください。

車いすの各部名称と役割

車いすには、ご利用者さまが操作することを前提とする**自走用車いす**と介助者さまが移動操作することを前提とする**介助用車いす**があります。さらに数多くの機種の中から正しい選定をするためには車いすの各部とその役割を理解することが大切です。

アームサポート (肘掛)
肘から先の腕をサポートするためのもので、姿勢保持や立ち座りの支持などに役立ちます。機種によりデザイン性や形状もさまざまです。

座シート
座る面のことを指し、座ったときの姿勢や駆動時の姿勢に影響を与えます。なお、シート幅の表記はメーカーや機種によって計測の基準が異なります。

介助ブレーキ
介助者さまが操作するためのブレーキで、自転車のブレーキと同じような使用感です。介助用車いすはもちろん、自走用車いすでも多くの機種が備えています。

サイドガード (スカートガード)
スカートなどの洋服が横から垂れ下がって車輪に巻き込まれないようにするためのガードです。

バックサポート (背もたれ)
背もたれのこと、姿勢を保持するための役割などがあります。

レッグサポート
足を後ろに落とさないためのもので、ふくらはぎを中心にサポートします。両側の支柱にシートを張ったものやプレート状のものがあります。

後輪 (駆動輪)
一般的に自走用の方が大きく20~24インチ程度、介助用は12~18インチ程度です。空気入れが必要なエアタイヤと空気不要のノーパンクタイヤがあり、それぞれメンテナンス性と乗り心地が異なります。

キャスト (前輪)
後輪に比べて直径が小さく、6インチ前後の機種が多いです。360°回転する自在輪で方向転換するとき特に重要です。

ブレーキ
車いすを停止・制動するためのブレーキで、タイヤを押しあわせるように固定します。

ティッピングレバー
介助者さまが段差などで前輪を上げるために踏み込むレバーです。

ハンドリム (駆動輪)
自走用で、後輪の外側についている手でこぐためのリングです。

フットサポート
足を載せておくためのプレートで、片方ずつ跳ね上げられたり、脱着できるものなどがあります。

車いすの機能アイコン一覧

当カタログでは、各車いすの機能の有無を以下のアイコンによって表現しています。

ノーパンクタイヤ このアイコンがある車いすは、空気入れ不要のタイヤを装着しています。クッション性は通常のエアタイヤよりもやや硬めの場合が多いです。	介助ブレーキ このアイコンがある車いすには、介助ブレーキが付属します。ブレーキ自体の説明は上記をご参照ください。	折りたたみ式 このアイコンがある車いすは、コンパクトに折りたたむための収納がしやすく、自動車のトランクなどに載せやすくなります。
跳ね上げ式アームサポート このアイコンがある車いすは、肘掛を跳ね上げることができるので、ベッドなどから側方へ移乗する場合に便利です。	高さ調整式アームサポート 肘掛の高さが調整できる車いすで、ご利用者さまの身体や状況に合わせた肘掛の高さの調整に便利です。	張り調整式バックサポート 背もたれの張りを調整できる車いすで、円背や脊椎・頸椎損傷の方が骨盤を起こして座りたい場合に向いています。
幅調整式シート シート幅を調整することができる車いすで、ご利用者さまの身体に合わせた幅調整でより姿勢が安定します。	スイングアウト フットサポートを左右に開閉できる車いすで、ベッドやトイレなどへの接近や車いすを足こぎする場合に便利です。	エレベーター フット・レッグサポートの角度を上下に調整できる車いすで、骨折や病気などで膝関節が曲がらない方などへおすすめです。
リクライニング 背もたれの角度変更ができる車いすで、上体を起こすことが困難な方や一時的に横になりたい方に便利です。	ティルト 座面角度を変更できる車いすで、上体を起こすことが困難な方や一時的に横になりたい方に便利な機能です。	シートカラー ●シートカラー表記 (例) メーカーによって表示形式が異なります。 爪間表記 ●爪間表記 爪間とはハンドリムとタイヤの間のことを指します。

車いすの分類一覧

当カタログでは、各車いすを以下のいずれかに分類しています。

- | | |
|--|---|
| 標準 基本機能「座る」「移乗する」「移動する」を備えた標準的な車いすです。 | 電動カート スクーターに外観が似た、ハンドル型の電動自走車いすです。 |
| プラスα 基本機能はもちろん、さらに何らかの機能をプラスした車いすです。 | ティルト ティルト機能が特徴の車いすです。 |
| 多機能 「プラスα」タイプよりもさらに機能を充実させた車いすです。 | リクライニング リクライニング機能が特徴の車いすです。 |
| モジュール カスタマイズ性が高く細かな設定が可能な車いすです。 | ティルト・リクライニング ティルトとリクライニング機能が特徴の車いすです。 |
| 6輪 車輪の回転軸が身体を中心付近にあるので小回りが利く車いすです。 | 電動ティルト・リクライニング 電動でティルト・リクライニングが可能な車いすです。 |
| 電動自走 電動モーターで車輪を駆動する自走用車いすです。 | |

ふわりすグラム KFG22-40SB

カワムラサイクル

新掲載

標準 非課税

自走 介助

ピリジアン
No.116



- ノーバンクタイヤ
- 介助ブレーキ
- 折りたたみ式
- 跳ね上げ式アームサポート
- 高さ調整式アームサポート
- 張り調整式バックサポート
- 幅調整式シート
- スイングアウト
- エレベーター
- リクライニング
- ティルト

最軽量・最小クラスのコンパクトな車いす
バックサポートにもこだわって座りやすい

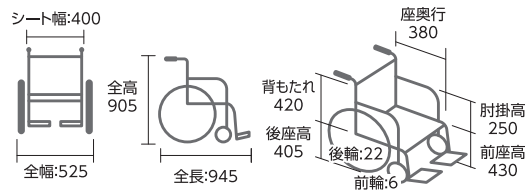

※各寸法にはクッション等の厚みは含まれておりません
※折りたたみ時/全長880×全高680×全幅255mm

低床 中床 高床

TAIS	00160-000349
商品番号	01-7171-0

重量 9.8kg	耐荷重 100kg	シート幅 400mm(シートパイプ外々寸法)	
月極	1割	2割	3割

ステイヤー SY22-40SB

カワムラサイクル

標準 非課税

自走 介助

中床

ミント
No.111



- ノーバンクタイヤ
- 介助ブレーキ
- 折りたたみ式
- 跳ね上げ式アームサポート
- 高さ調整式アームサポート
- 張り調整式バックサポート
- 幅調整式シート
- スイングアウト
- エレベーター
- リクライニング
- ティルト

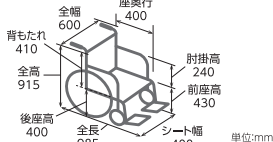

※折りたたみ時/全長955×全高675×全幅330mm
※前輪/6インチ 後輪/22インチ
※シート幅寸法:シートパイプ外々寸法
※各寸法にはクッション等の厚みは含まれておりません

爪間 2.0cm	重量 13.2kg	耐荷重 100kg	
TAIS	00160-000326	商品番号	01-7120-0

月極	1割	2割	3割
----	----	----	----

ステイヤープラス SYP22-40SB

カワムラサイクル

多機能 非課税

自走 介助

中床

ミント
No.111



- ノーバンクタイヤ
- 介助ブレーキ
- 折りたたみ式
- 跳ね上げ式アームサポート
- 高さ調整式アームサポート
- 張り調整式バックサポート
- 幅調整式シート
- スイングアウト
- エレベーター
- リクライニング
- ティルト

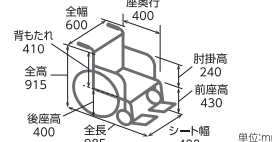

※折りたたみ時/全長735×全高675×全幅330mm
※前輪/6インチ 後輪/22インチ
※シート幅寸法:シートパイプ外々寸法
※各寸法にはクッション等の厚みは含まれておりません

爪間 2.0cm	重量 14.3kg	耐荷重 100kg	
TAIS	00160-000339	商品番号	01-7150-0

月極	1割	2割	3割
----	----	----	----

ウェイビットルー+ WARP22-40-M(H/SH)

カワムラサイクル

多機能 非課税

自走 介助

中床 高床

ファブリック
(リバーシブル)



- ノーバンクタイヤ
- 介助ブレーキ
- 折りたたみ式
- 跳ね上げ式アームサポート
- 高さ調整式アームサポート
- 張り調整式バックサポート
- 幅調整式シート
- スイングアウト
- エレベーター
- リクライニング
- ティルト

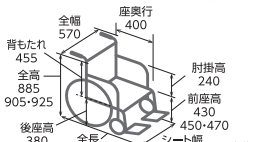

※折りたたみ時/全長750×全高660/680/700×全幅350mm
※前輪/6インチ 後輪/22インチ
※シート幅寸法:シートパイプ外々寸法
※各寸法にはクッション等の厚みは含まれておりません

爪間 2.4cm	重量 14.8kg	耐荷重 100kg	
TAIS	00160-000309	商品番号	01-7080-0

月極	1割	2割	3割
----	----	----	----

ふわりす+ KFP22-40SB

カワムラサイクル

多機能 非課税

自走 介助

中床

すみれ
パープル
No.97



- ノーバンクタイヤ
- 介助ブレーキ
- 折りたたみ式
- 跳ね上げ式アームサポート
- 高さ調整式アームサポート
- 張り調整式バックサポート
- 幅調整式シート
- スイングアウト
- エレベーター
- リクライニング
- ティルト

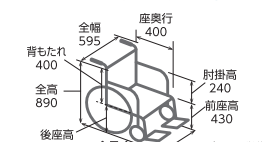

※折りたたみ時/全長715×全高660×全幅330mm
※前輪/6インチ 後輪/22インチ
※シート幅寸法:シートパイプ外々寸法
※各寸法にはクッション等の厚みは含まれておりません

爪間 2.4cm	重量 11.5kg	耐荷重 100kg	
TAIS	00160-000249	商品番号	01-7020-0

月極	1割	2割	3割
----	----	----	----

Modern A-style KMD-A22-40-M(H/SH)

カワムラサイクル

在庫限り 標準 非課税

自走 介助

中床 高床

チャコール
グレー
No.82



- ノーバンクタイヤ
- 介助ブレーキ
- 折りたたみ式
- 跳ね上げ式アームサポート
- 高さ調整式アームサポート
- 張り調整式バックサポート
- 幅調整式シート
- スイングアウト
- エレベーター
- リクライニング
- ティルト

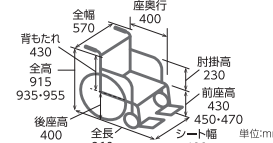

※折りたたみ時/全長940×全高640/660/680×全幅300mm
※前輪/6インチ 後輪/22インチ
※シート幅寸法:シートパイプ外々寸法
※各寸法にはクッション等の厚みは含まれておりません

爪間 2.0cm	重量 14.5kg	耐荷重 100kg	
TAIS	00160-000286	商品番号	01-7060-0

月極	1割	2割	3割
----	----	----	----

Modern C-style KMD-C22-45-M(H/SH)

カワムラサイクル

多機能 非課税

自走 介助

中床 高床

黒
No.19



- ノーバンクタイヤ
- 介助ブレーキ
- 折りたたみ式
- 跳ね上げ式アームサポート
- 高さ調整式アームサポート
- 張り調整式バックサポート
- 幅調整式シート
- スイングアウト
- エレベーター
- リクライニング
- ティルト

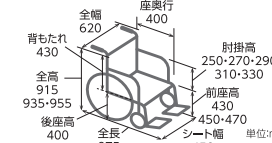

※折りたたみ時/全長765×全高665/685/705×全幅300mm
※前輪/6インチ 後輪/22インチ
※シート幅寸法:シートパイプ外々寸法
※各寸法にはクッション等の厚みは含まれておりません

爪間 2.0cm	重量 16.5kg	耐荷重 100kg	
TAIS	00160-000292	商品番号	01-7010-0

月極	1割	2割	3割
----	----	----	----

シン・ウルトラ NA-SU1 エアリー仕様

日進医療器

新掲載

標準 非課税

自走 介助



テツコン



- ノーバンクタイヤ
- 介助ブレーキ
- 折りたたみ式
- 跳ね上げ式アームサポート
- 高さ調整式アームサポート
- 張り調整式バックサポート
- 幅調整式シート
- スイングアウト
- エレベーター
- リクライニング
- ティルト

新素材のクッションと新しいヒップサポートによる進化した座りとごやすさを実現したシン・ウルトラシリーズの標準モデル

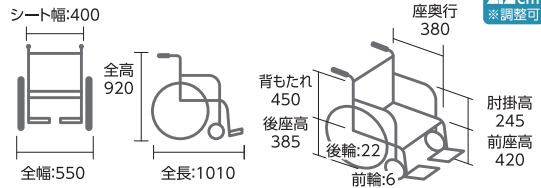

※折りたたみ時/全長1000×全高660×全幅300mm
※各寸法にはクッション等の厚みは含まれておりません

低床	中床	高床	重量 13.1kg	耐荷重 100kg	シート幅 400mm(アームパイプ内々寸法)	
TAIS	00175-000424		月極	1割	2割	3割
商品番号	01-5290-0					

シン・ウルトラ NA-SU2W エアリー仕様

日進医療器

多機能 非課税

自走 介助



テツコン



- ノーバンクタイヤ
- 介助ブレーキ
- 折りたたみ式
- 跳ね上げ式アームサポート
- 高さ調整式アームサポート
- 張り調整式バックサポート
- 幅調整式シート
- スイングアウト
- エレベーター
- リクライニング
- ティルト

新素材のクッションと新しいヒップサポートによる進化した座り
シート幅は40cmと43cmをご用意

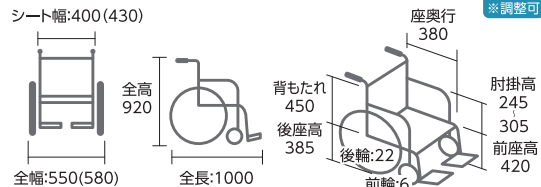

※()内は43cm幅時の寸法
※折りたたみ時/全長990×全高660×全幅300mm
※各寸法にはクッション等の厚みは含まれておりません

低床	中床	高床	重量 14.3kg	耐荷重 100kg	月極	1割	2割	3割
シート幅	TAIS	商品番号						
40cm幅	00175-000426	01-5220-0						
43cm幅	00175-000426	01-5230-0						

※シート幅はアームパイプ内々寸法

シン・ウルトラ NA-SU7・Hi エアリー仕様

日進医療器

モジュール 非課税

自走 介助



テツコン



- ノーバンクタイヤ
- 介助ブレーキ
- 折りたたみ式
- 跳ね上げ式アームサポート
- 高さ調整式アームサポート
- 張り調整式バックサポート
- 幅調整式シート
- スイングアウト
- エレベーター
- リクライニング
- ティルト

工具なしでシート幅を調整でき
体の大きめの方に幅広く対応します

NA-SU7・Hi 調整範囲

シート幅	420/440/460 mm
前座高	430/450/470 mm
背もたれ	450/470/490 mm

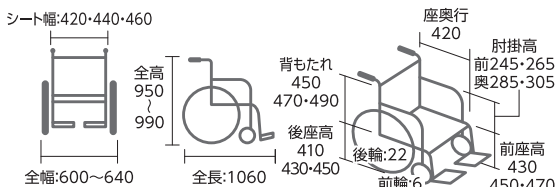

※折りたたみ時/全長1040×全高690~730×全幅310mm
※各寸法にはクッション等の厚みは含まれておりません

低床	中床	高床	重量 16.7kg	耐荷重 120kg	シート幅 420-440-460mm(アームパイプ内々寸法)	
TAIS	00175-000435		月極	1割	2割	3割
商品番号	01-5240-0					

シン・ウルトラ NA-SU7・Lo エアリー仕様

日進医療器

モジュール 非課税

自走 介助



テツコン



- ノーバンクタイヤ
- 介助ブレーキ
- 折りたたみ式
- 跳ね上げ式アームサポート
- 高さ調整式アームサポート
- 張り調整式バックサポート
- 幅調整式シート
- スイングアウト
- エレベーター
- リクライニング
- ティルト

工具なしでシート幅を調整でき
小柄な体格の方に幅広く対応します

NA-SU7・Lo 調整範囲

シート幅	380/400/420 mm
前座高	360/380/400 mm
背もたれ	430/450 mm

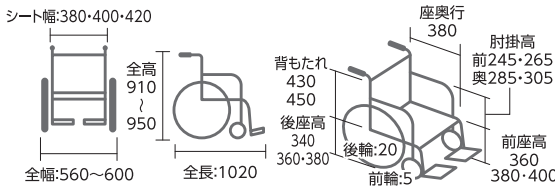

※折りたたみ時/全長960×全高620~660×全幅310mm
※各寸法にはクッション等の厚みは含まれておりません

低床	中床	高床	重量 15.7kg	耐荷重 100kg	シート幅 380-400-420mm(アームパイプ内々寸法)	
TAIS	00175-000437		月極	1割	2割	3割
商品番号	01-5250-0					

座王X NA-X521W エアリー仕様 日進医療器

多機能 非課税

自走 介助

グレー



- ノーパンクタイヤ
- 介助ブレーキ
- 折りたたみ式
- 跳ね上げ式アームサポート
- 高さ調整式アームサポート
- 張り調整式バックサポート
- 幅調整シート
- スイングアウト
- エレベータリング
- リクライニング
- ティルト

爪間 1.2cm

オートフィット3Dバックサポート採用車いす
バックサポート高さ調整機能付き

エレベータリングオプションユニット
日進医療器 KF-EC

座王Xのフット・レッグサポートを
拳上式・開き式・着脱式にできます。

TAIS 00175-000396
商品番号 02-9070-2

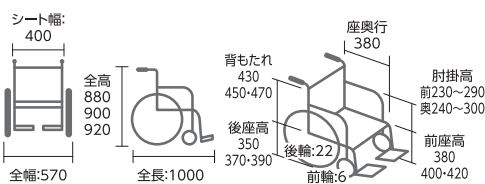

*折りたたみ時/全長970×全高590/610/630×全幅320mm 単位:mm 車輪:インチ
*各寸法にはクッション等の厚みは含まれておりません

低床	中床	高床	重量 14.2kg	耐荷重 100kg	シート幅 400mm(アームパイプ内々寸法)
TAIS 00175-000389 商品番号 01-5170-0	月極	1割	2割	3割	

座王X NA-XF7 エアリー仕様 日進医療器

在庫限り

ティルト 非課税

自走 介助

グレー



- ノーパンクタイヤ
- 介助ブレーキ
- 折りたたみ式
- 跳ね上げ式アームサポート
- 高さ調整式アームサポート
- 張り調整式バックサポート
- 幅調整シート
- スイングアウト
- エレベータリング
- リクライニング
- ティルト

爪間 1.2cm

残存機能を活かしたオートフィットシステムに
よって姿勢が安定する自走用ティルト車いす

エレベータリングオプションユニット
日進医療器 KF-EC

座王Xのフット・レッグサポートを
拳上式・開き式・着脱式にできます。

TAIS 00175-000396
商品番号 02-9070-2

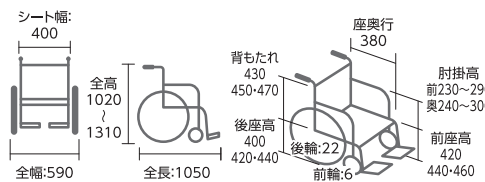

*折りたたみ時/全長1020×全高660/680/700×全幅340mm 単位:mm 車輪:インチ
*各寸法にはクッション等の厚みは含まれておりません

低床	中床	高床	重量 19.6kg	耐荷重 100kg	シート幅 400mm(アームパイプ内々寸法)
TAIS 00175-000391 商品番号 01-5160-0	月極	1割	2割	3割	

ウルトラ NA-U1 エアリー仕様 日進医療器

在庫限り

標準 非課税

自走 介助

インディゴ



- ノーパンクタイヤ
- 介助ブレーキ
- 折りたたみ式
- 跳ね上げ式アームサポート
- 高さ調整式アームサポート
- 張り調整式バックサポート
- 幅調整シート
- スイングアウト
- エレベータリング
- リクライニング
- ティルト

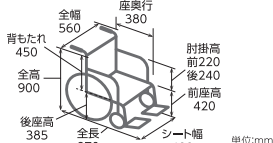

*折りたたみ時/全長970×全高660×全幅300mm
*前輪/6インチ 後輪/22インチ
*シート幅寸法:アームパイプ内々寸法
*各寸法にはクッション等の厚みは含まれておりません

爪間 1.2cm	重量 12.4kg	耐荷重 100kg	TAIS 00175-000356	商品番号 01-5000-0
月極	1割	2割	3割	

ウルトラ NA-U2W エアリー仕様 日進医療器

在庫限り

多機能 非課税

自走 介助

インディゴ



- ノーパンクタイヤ
- 介助ブレーキ
- 折りたたみ式
- 跳ね上げ式アームサポート
- 高さ調整式アームサポート
- 張り調整式バックサポート
- 幅調整シート
- スイングアウト
- エレベータリング
- リクライニング
- ティルト

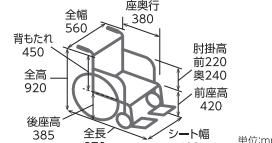

*折りたたみ時/全長970×全高650×全幅300mm
*前輪/6インチ 後輪/22インチ
*シート幅寸法:アームパイプ内々寸法
*各寸法にはクッション等の厚みは含まれておりません

爪間 1.2cm	重量 13.8kg	耐荷重 100kg	TAIS 00175-000358	商品番号 01-5020-0
月極	1割	2割	3割	

ウルトラ NA-U2W・BG エアリー仕様 日進医療器

在庫限り

多機能 非課税

自走 介助

インディゴ



- ノーパンクタイヤ
- 介助ブレーキ
- 折りたたみ式
- 跳ね上げ式アームサポート
- 高さ調整式アームサポート
- 張り調整式バックサポート
- 幅調整シート
- スイングアウト
- エレベータリング
- リクライニング
- ティルト

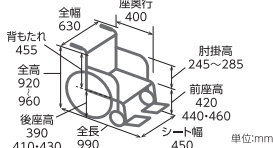

*折りたたみ時/全長970×全高650~690×全幅340mm
*前輪/6インチ 後輪/22インチ
*シート幅寸法:アームパイプ内々寸法
*各寸法にはクッション等の厚みは含まれておりません

爪間 1.2cm	重量 14.8kg	耐荷重 120kg	TAIS 00175-000383	商品番号 01-5030-0
月極	1割	2割	3割	

ウルトラ NA-U7 エアリー仕様 日進医療器

在庫限り

モジュール 非課税

自走 介助

インディゴ



- ノーパンクタイヤ
- 介助ブレーキ
- 折りたたみ式
- 跳ね上げ式アームサポート
- 高さ調整式アームサポート
- 張り調整式バックサポート
- 幅調整シート
- スイングアウト
- エレベータリング
- リクライニング
- ティルト

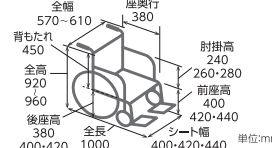

*折りたたみ時/全長990×全高650~690×全幅300mm
*前輪/6インチ 後輪/22インチ
*シート幅寸法:アームパイプ内々寸法
*各寸法にはクッション等の厚みは含まれておりません

爪間 1.2cm	重量 15.2kg	耐荷重 100kg	TAIS 00175-000361	商品番号 01-5050-0
月極	1割	2割	3割	

税込価格で表記しています (非課税 商品を除く)

特殊舞台・付属品
床ずれ防止用具
体位変換器
歩行補助杖
歩行器
手すり
車いす・付属品
スロープ
移動用リフト
徘徊感知機器

特殊寝台・付属品
レナタル
床ずれ防止用具
レナタル
体位変換器
レナタル
歩行補助杖
レナタル
歩行器
レナタル
手すり
レナタル
車いす・付属品
レナタル
スロープ
レナタル
移動用リフト
レナタル
徘徊感知機器
レナタル

サービスコード 車いす:171001

ネクストコアII マルチ NEXT2-31BE

松永製作所

多機能 非課税

自走 介助



グリーン M-16

ノーマンクタイヤ 介助ブレーキ 折りたたみ式 跳ね上げ式アームサポート 高さ調整式アームサポート 張り調整式バックサポート 幅調整式シート スイングアウト エレベテイング リクライニング ティルト 爪間 1.5cm

伸縮式延長ブレーキ付き

新3D立体スリングシートと通気性抜群のイージードライクッションで長時間の座位も快適
フレーム剛性を向上し、臀部サポートベルトや座シート奥行調整で体にフィット

シート幅:400 全高:905 全幅:560 全長:950
背もたれ:450 後座高:415 後輪:22 前輪:6
座奥行:340-380 肘掛高:250 前座高:430

※折りたたみ時/全長950×全高695×全幅290mm
※各寸法にはクッション等の厚みは含まれておりません 単位:mm 車輪:インチ

低床	中床	高床	重量 14.7kg	耐荷重 100kg	シート幅 400mm(アームパイプ内々寸法)
TAIS	00066-000429	月極	1割	2割	3割
商品番号	01-3220-0				

ネクストコアII アジャスト NEXT2-51BE

松永製作所

新掲載

モジュール 非課税

自走 介助



グリーン M-16

ノーマンクタイヤ 介助ブレーキ 折りたたみ式 跳ね上げ式アームサポート 高さ調整式アームサポート 張り調整式バックサポート 幅調整式シート スイングアウト エレベテイング リクライニング ティルト 爪間 1.5cm

伸縮式延長ブレーキ付き

体にフィット&軽量設計で長時間の座位も快適なセミモジュールモデル
剛性を高め、新3D立体スリングシートや臀部サポートベルト採用で座り心地抜群

シート幅:400 全高:905 全幅:560 全長:970
背もたれ:450 後座高:395 415-435 後輪:22 前輪:6
座奥行:340-380 肘掛高:250-310 前座高:410 430-450

※折りたたみ時/全長970×全高695×全幅290mm
※各寸法にはクッション等の厚みは含まれておりません 単位:mm 車輪:インチ

低床	中床	高床	重量 15.3kg	耐荷重 100kg	シート幅 400mm(アームパイプ内々寸法)
TAIS	00066-000440	月極	1割	2割	3割
商品番号	01-3250-0				

ネクストコア グラン NEXT-12B HB

松永製作所

標準 非課税

自走 介助



ブルー F-2

ノーマンクタイヤ 介助ブレーキ 折りたたみ式 跳ね上げ式アームサポート 高さ調整式アームサポート 張り調整式バックサポート 幅調整式シート スイングアウト エレベテイング リクライニング ティルト 爪間 1.5cm

身長の高い方もゆったり座れる高床スタンダードタイプ

シート幅:420 全高:940 全幅:570 全長:965
背もたれ:460 後座高:445 後輪:24 前輪:6
座奥行:400 肘掛高:250 前座高:470

※折りたたみ時/全長965×全高715×全幅300mm
※各寸法にはクッション等の厚みは含まれておりません 単位:mm 車輪:インチ

低床	中床	高床	重量 13.4kg	耐荷重 100kg	シート幅 420mm(アームパイプ内々寸法)
TAIS	00066-000375	月極	1割	2割	3割
商品番号	01-3010-0				

ネクストコア アジャスト NEXT-51B

松永製作所

在庫限り

モジュール 非課税

自走 介助



ブルー F-2

ノーマンクタイヤ 介助ブレーキ 折りたたみ式 跳ね上げ式アームサポート 高さ調整式アームサポート 張り調整式バックサポート 幅調整式シート スイングアウト エレベテイング リクライニング ティルト 爪間 1.5cm

次世代車いすのセミモジュール

シート幅:400 全高:880 900 920 全幅:560 全長:960
背もたれ:460 後座高:380 400-420 後輪:22 前輪:6
座奥行:380 肘掛高:250-310 前座高:410 430-450

※折りたたみ時/全長960×全高675×全幅280mm
※各寸法にはクッション等の厚みは含まれておりません 単位:mm 車輪:インチ

低床	中床	高床	重量 14.6kg	耐荷重 100kg	シート幅 400mm(アームパイプ内々寸法)
TAIS	00066-000320	月極	1割	2割	3割
商品番号	01-3030-0				

税込価格で表記しています (非課税 商品を除く)

ネクストコア ミニモ NEXT-50B

松永製作所

モジュール

非課税

自走 介助

オレンジ
F-1



- ノーパンクタイヤ
- 介助ブレーキ
- 折りたたみ式
- 跳ね上げ式アームサポート
- 高さ調整式アームサポート
- 張り調整式バックサポート
- 幅調整式シート
- スイングアウト
- エレベーター
- リクライニング
- ティルト

スリムで超低床にも設定可能な
低床モジュールタイプ

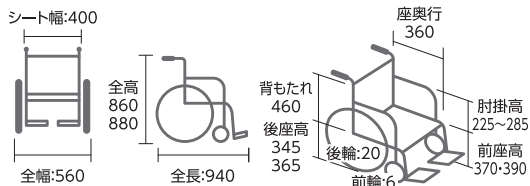

※折りたたみ時/全長940×全高635×全幅280mm
※各寸法にはクッション等の厚みは含まれておりません

低床	中床	高床	重量 14.3kg	耐荷重 100kg	シート幅 400mm(アームパイプ内々寸法)	
TAIS	00066-000328		月極	1割	2割	3割
商品番号	01-3020-0					

ネクストコア くるり NEXT-71B

松永製作所

6輪

非課税

自走 介助

ライトグリーン
F-3



- ノーパンクタイヤ
- 介助ブレーキ
- 折りたたみ式
- 跳ね上げ式アームサポート
- 高さ調整式アームサポート
- 張り調整式バックサポート
- 幅調整式シート
- スイングアウト
- エレベーター
- リクライニング
- ティルト

圧倒的な小回り性能!!
その場でくるり!!

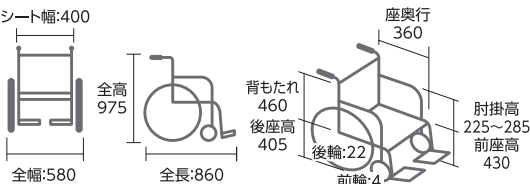

※折りたたみ時/全長860×全高675×全幅340mm
※各寸法にはクッション等の厚みは含まれておりません

低床	中床	高床	重量 19.0kg	耐荷重 75kg	シート幅 400mm(アームパイプ内々寸法)	
TAIS	00066-000333		月極	1割	2割	3割
商品番号	01-3040-0					

グレイスコア GRC-11B

松永製作所

標準 非課税

自走 介助

中床

ブラック
M-13

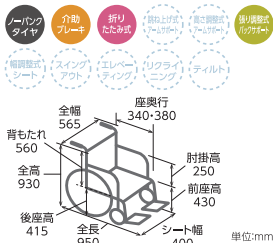

※折りたたみ時/全長950×全高690×全幅320mm
※前輪/5インチ 後輪/22インチ
※シート幅寸法: アームパイプ内々寸法
※各寸法にはクッション等の厚みは含まれておりません

爪間 1.0cm	重量 14.7kg	耐荷重 100kg	TAIS	00066-000399		商品番号	01-3150-0	
月極	1割	2割	3割					

グレイスコア・ミニモ GRC-50B

松永製作所

モジュール

非課税

自走 介助

低床

ブラック
M-13

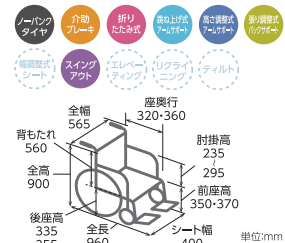

※折りたたみ時/全長960×全高625×全幅330mm
※前輪/5インチ 後輪/20インチ
※シート幅寸法: アームパイプ内々寸法
※各寸法にはクッション等の厚みは含まれておりません

爪間 1.0cm	重量 16.8kg	耐荷重 100kg	TAIS	00066-000419		商品番号	01-3200-0	
月極	1割	2割	3割					

グレイスコア・アジャスト GRC-51B

松永製作所

モジュール

非課税

自走 介助

ブラック
M-13



- ノーパンクタイヤ
- 介助ブレーキ
- 折りたたみ式
- 跳ね上げ式アームサポート
- 高さ調整式アームサポート
- 張り調整式バックサポート
- 幅調整式シート
- スイングアウト
- エレベーター
- リクライニング
- ティルト

臀部サポートベルトと背フレームで
快適な座り心地
奥行き調整は工具不要で簡単

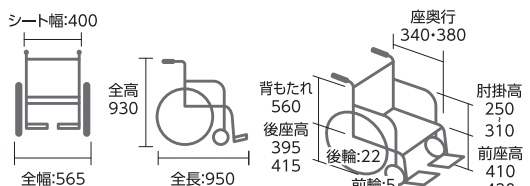

※折りたたみ時/全長950×全高690×全幅320mm
※各寸法にはクッション等の厚みは含まれておりません

低床	中床	高床	重量 17.1kg	耐荷重 100kg	シート幅 400mm(アームパイプ内々寸法)	
TAIS	00066-000409		月極	1割	2割	3割
商品番号	01-3180-0					

6輪車いす SKR-5

ミキ

6輪 非課税

自走 介助

ヘザーブルー S-16



- ノーパンクタイヤ
- 介助ブレーキ
- 折りたたみ式
- 跳ね上げ式アームサポート
- 高さ調整式アームサポート
- 張り調整式バックサポート
- 幅調整式シート
- スイングアウト
- エレベータリング
- リクライニング
- フィルト
- 爪間 2.0cm

新世代6輪サスペンションで室内外を快適走行
身体の下下の駆動輪で自然な姿勢と楽な操作性を実現



タイヤは常に地面に接地

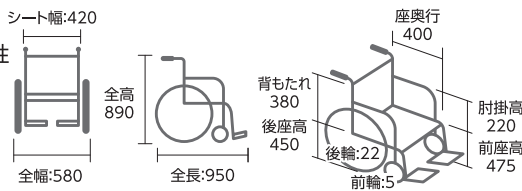

※クッション(40mm)込み寸法 ※折りたたみ時/全長750×全高710×全幅325mm 単位:mm 車輪:インチ

低床	中床	高床	重量 16.1kg	耐荷重 100kg	シート幅 420mm(アームパイプ内々寸法)
TAIS	00122-000692	商品番号	01-1220-0	月極	1割 2割 3割

どこでも行ける！進化した6輪車いすの特徴！

室内から街中まで、これ1台でOK！

素々操作で疲れ知らず！

小さい回転半径

コーナー幅



SKR-5 室内 1台でOK 屋外

従来の6輪車いすの弱点を克服し、室内での快適性そのままに、外出時の機動性も実現。この1台で、自宅でも街中でも思いのままの移動が可能になりました。



駆動輪が身体の下下にあることで、自然な手の位置で効率的に力が伝わります。少ない力で直感的な操作が可能となり、長時間の移動でも快適に過ごせます。



ホイールベースを短くしたことにより回転半径も小さくすることができ、室内の狭い所も簡単に移動できます。

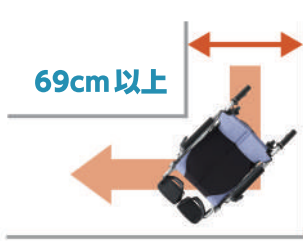

狭い廊下の角など、曲がりにくい場所でも簡単に切り返しができます。

カルティマ CRT-5

ミキ

プラスα 非課税

自走 介助

中床

グリーン A-14

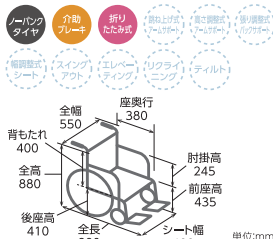

※折りたたみ時/全長930×全高705×全幅320mm ※前輪/6インチ 後輪/22インチ ※シート幅寸法:アームパイプ内々寸法 ※各寸法にはクッション等の厚みは含まれておりません

爪間 2.0cm	重量 9.9kg	耐荷重 100kg	TAIS	00122-000568	商品番号	01-1000-0	月極	1割 2割 3割
----------	----------	-----------	------	--------------	------	-----------	----	----------

カルティマ CRT-7

ミキ

多機能 非課税

自走 介助

中床

グリーン A-14

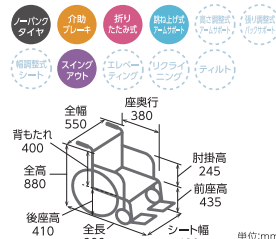

※折りたたみ時/全長690×全高705×全幅320mm ※前輪/6インチ 後輪/22インチ ※シート幅寸法:アームパイプ内々寸法 ※各寸法にはクッション等の厚みは含まれておりません

爪間 2.0cm	重量 11.2kg	耐荷重 100kg	TAIS	00122-000572	商品番号	01-1020-0	月極	1割 2割 3割
----------	-----------	-----------	------	--------------	------	-----------	----	----------

カルッタ CRT-1-CZ

ミキ

モジュール 非課税

自走 介助

紺 A-16



- ノーパンクタイヤ
- 介助ブレーキ
- 折りたたみ式
- 跳ね上げ式アームサポート
- 高さ調整式アームサポート
- 張り調整式バックサポート
- 幅調整式シート
- スイングアウト
- エレベータリング
- リクライニング
- フィルト
- 爪間 2.0cm

取り回しの良い「超軽量・コンパクト」ボディ

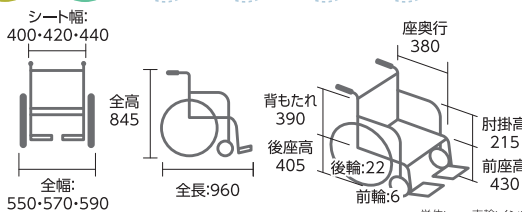

※クッション(30mm)込み寸法 ※折りたたみ時/全長920×全高670×全幅320mm 単位:mm 車輪:インチ

低床	中床	高床	重量 11.1kg	耐荷重 100kg	シート幅 400・420・440mm(アームパイプ内々寸法)
TAIS	00122-000609	商品番号	01-1030-0	月極	1割 2割 3割

カルッタ CRT-3-CZ

ミキ

モジュール 非課税

自走 介助

紺
A-16



- ノーパンクタイヤ
- 介助ブレーキ
- 折りたたみ式
- 跳ね上げ式アームサポート
- 高さ調整式アームサポート
- 張り調整式バックサポート
- 幅調整式シート
- スイングアウト
- エレベータリング
- リクライニング
- ティルト

爪間
2.0cm

取り回しの良い「超軽量・コンパクト」ボディ
CRT-CZシリーズはご利用者さまの体格に合わせて適した座幅に調整でき、住環境や持ち運びに便利な車いすです



※クッション(30mm)込み寸法 ※折りたたみ時/全長780×全高670×全幅320mm

低床	中床	高床	重量 12.9kg	耐荷重 100kg	シート幅 400・420・440mm(アームパイプ内々寸法)
TAIS	00122-000638	月極	1割	2割	3割
商品番号	01-1150-0				

カルッタ CRT-3LoB

ミキ

多機能 非課税

自走 介助

紺
A-16



- ノーパンクタイヤ
- 介助ブレーキ
- 折りたたみ式
- 跳ね上げ式アームサポート
- 高さ調整式アームサポート
- 張り調整式バックサポート
- 幅調整式シート
- スイングアウト
- エレベータリング
- リクライニング
- ティルト

爪間
2.0cm

●立ち上がると自動でブレーキシステムが作動

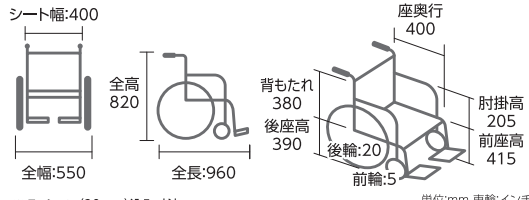

※クッション(30mm)込み寸法 ※折りたたみ時/全長670×全高645×全幅360mm

低床	中床	高床	重量 13.4kg	耐荷重 100kg	シート幅 400mm(アームパイプ内々寸法)
TAIS	00122-000612	月極	1割	2割	3割
商品番号	01-1190-0				

適応体重：30kg以上

軽量モジュール車いす MEF-22

ミキ

モジュール 非課税

自走 介助

ブルー
A17A19



- ノーパンクタイヤ
- 介助ブレーキ
- 折りたたみ式
- 跳ね上げ式アームサポート
- 高さ調整式アームサポート
- 張り調整式バックサポート
- 幅調整式シート
- スイングアウト
- エレベータリング
- リクライニング
- ティルト

爪間
2.0cm

従来の煩わしい調整が簡単にできる
モジュール車いす

●必要に応じてブレーキレバーの長短を使い分ける便利な機能
「スライドグリップ付駐車ブレーキ」搭載



※クッション(30mm)込み寸法 ※折りたたみ時/全長770×全高650/670/690×全幅340mm

低床	中床	高床	重量 15.5kg	耐荷重 100kg	シート幅 400・420・440mm(アームパイプ内々寸法)
TAIS	00122-000582	月極	1割	2割	3割
商品番号	01-1040-0				

エア・フィッツ プレミアム22 AFP-22

ミキ

在庫限り

モジュール 非課税

自走 介助

シルバー
W9



- ノーパンクタイヤ
- 介助ブレーキ
- 折りたたみ式
- 跳ね上げ式アームサポート
- 高さ調整式アームサポート
- 張り調整式バックサポート
- 幅調整式シート
- スイングアウト
- エレベータリング
- リクライニング
- ティルト

爪間
2.0cm

背・腰・座にエアセルクッションを標準装備し、従来の車いすにない座り心地を追求
長く座っても疲れ難く、体にかかる負担を軽減します

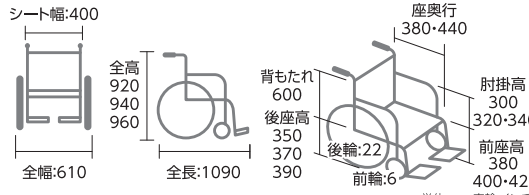

※折りたたみ時/全長770×全高670/690/710×全幅370mm ※各寸法にはクッション等の厚みは含まれておりません

低床	中床	高床	重量 17.1kg	耐荷重 100kg	シート幅 400mm(エックパイプ外々寸法)
TAIS	00122-000653	月極	1割	2割	3割
商品番号	01-1170-0				

税込価格で表記しています(非課税 商品を除く)

サービスコード 車いす:171001

ふわりすグラム KFG14-40SB

カワムラサイクル

新掲載

標準 非課税

自走 介助

- ノーパンクタイヤ
- 介助ブレーキ
- 折りたたみ式
- 跳ね上げ式アームサポート
- 高さ調整式アームサポート
- 張り調整式バックサポート
- 幅調整式シート
- スイングアウト
- エレベーター
- リクライニング
- ティルト



ビリジアン No.116

最軽量・最小クラスのコンパクトな車いす
バックサポートにもこだわって座りやすい

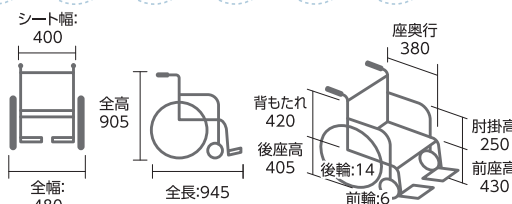

※各寸法にはクッション等の厚みは含まれておりません ※折りたたみ時/全長800×全高680×全幅215mm

低床 中床 高床

重量 8.8kg 耐荷重 100kg シート幅 400mm(シートパイプ外寸法)

TAIS	00160-000350
商品番号	01-7170-0

月極	1割	2割	3割
----	----	----	----

ステイヤー SY16-40SB

カワムラサイクル

標準 非課税

自走 介助

- ノーパンクタイヤ
- 介助ブレーキ
- 折りたたみ式
- 跳ね上げ式アームサポート
- 高さ調整式アームサポート
- 張り調整式バックサポート
- 幅調整式シート
- スイングアウト
- エレベーター
- リクライニング
- ティルト



ミント No.111

コンパクトな設計で取り回しが簡単
折りたたみもコンパクトになり
省スペースで保管できます

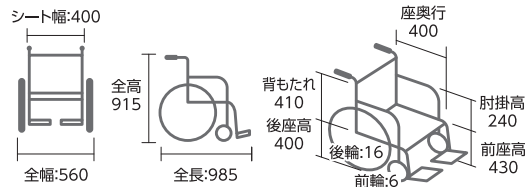

※折りたたみ時/全長865×全高675×全幅290mm
※各寸法にはクッション等の厚みは含まれておりません

低床 中床 高床

重量 12.1kg 耐荷重 100kg シート幅 400mm(シートパイプ外寸法)

TAIS	00160-000329
商品番号	01-7130-0

月極	1割	2割	3割
----	----	----	----

ステイヤープラス SYP16-40SB

カワムラサイクル

多機能 非課税

自走 介助

- ノーパンクタイヤ
- 介助ブレーキ
- 折りたたみ式
- 跳ね上げ式アームサポート
- 高さ調整式アームサポート
- 張り調整式バックサポート
- 幅調整式シート
- スイングアウト
- エレベーター
- リクライニング
- ティルト



中床

ミント No.111

重量 13.2kg

耐荷重 100kg

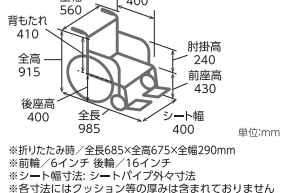

※折りたたみ時/全長685×全高675×全幅290mm
※前輪/6インチ 後輪/16インチ
※シート幅寸法: シートパイプ外寸法
※各寸法にはクッション等の厚みは含まれておりません

TAIS 00160-000341 商品番号 01-7140-0

月極	1割	2割	3割
----	----	----	----

ふわりす+ KFP16-40SB

カワムラサイクル

多機能 非課税

自走 介助

中床

すみれ パープル No.97

重量 10.6kg

耐荷重 100kg

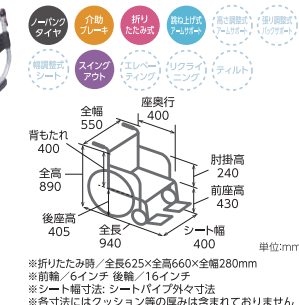

※折りたたみ時/全長625×全高660×全幅280mm
※前輪/6インチ 後輪/16インチ
※シート幅寸法: シートパイプ外寸法
※各寸法にはクッション等の厚みは含まれておりません

TAIS 00160-000248 商品番号 01-7040-0

月極	1割	2割	3割
----	----	----	----

ウェイビッ틀ー+WARP16-40-M(H/SH)

カワムラサイクル

多機能 非課税

自走 介助

中床 高床

ファブリック (リバーシブル)

重量 14.2kg

耐荷重 100kg

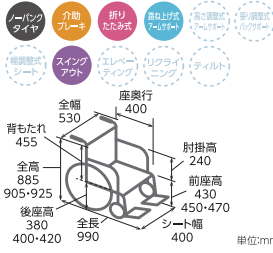

※折りたたみ時/全長680×全高660/680/700×全幅310mm
※前輪/6インチ 後輪/16インチ
※シート幅寸法: シートパイプ外寸法
※各寸法にはクッション等の厚みは含まれておりません

TAIS 00160-000310 商品番号 01-7090-0

月極	1割	2割	3割
----	----	----	----

Modern A-style KMD-A16-40-M(H/SH)

カワムラサイクル

標準 非課税

自走 介助

中床 高床

チョコレート グレー No.82

重量 13.6kg

耐荷重 100kg

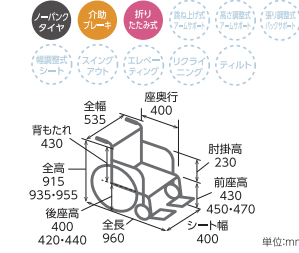

※折りたたみ時/全長850×全高640/660/680×全幅270mm
※前輪/6インチ 後輪/16インチ
※シート幅寸法: シートパイプ外寸法
※各寸法にはクッション等の厚みは含まれておりません

TAIS 00160-000287 商品番号 01-7070-0

月極	1割	2割	3割
----	----	----	----

税込価格で表記しています (非課税 商品を除く)

シン・ウルトラ NAH-SU1 エアリー仕様

日進医療器

新掲載

標準

非課税

自走 介助



テツコン



- ノーパンクタイヤ
- 介助ブレーキ
- 折りたたみ式
- 跳ね上げ式アームガード
- 高さ調整式アームガード
- 張り調整式バックサポート
- 幅調整シート
- スイングアウト
- エレベーターディング
- リクライニング
- ティルト

新素材のクッションと新しいヒップサポートによる進化した座りを実現したシン・ウルトラシリーズ標準モデル

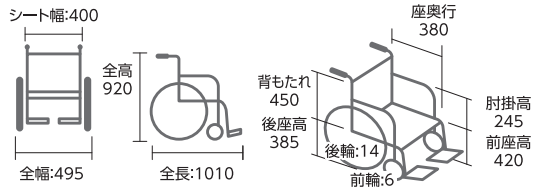

※折りたたみ時/全長910×全高660×全幅260mm
※各寸法にはクッション等の厚みは含まれておりません 単位:mm車輪:インチ

低床 中床 高床

TAIS	00175-000425
商品番号	01-5310-0

重量 11.9kg 耐荷重 100kg シート幅 400mm(アームパイプ内々寸法)

月極	1割	2割	3割
----	----	----	----

シン・ウルトラ NAH-SU7・Hi エアリー仕様

日進医療器

モジュール

非課税

自走 介助

中床 高床



テツコン

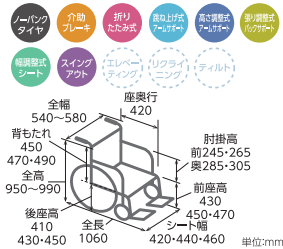

※折りたたみ時/全長940×全高690~730×全幅280mm
※前輪/6インチ 後輪/14インチ
※シート幅寸法:アームパイプ内々寸法
※各寸法にはクッション等の厚みは含まれておりません

重量 14.7kg

耐荷重 120kg

TAIS	00175-000436	商品番号	01-5260-0
------	--------------	------	-----------

月極	1割	2割	3割
----	----	----	----

シン・ウルトラ NAH-SU7・Lo エアリー仕様

日進医療器

モジュール

非課税

自走 介助

低床 中床



テツコン

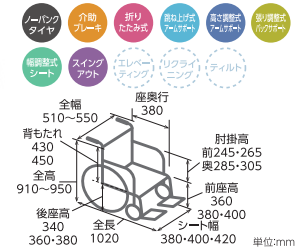

※折りたたみ時/全長910×全高620~660×全幅290mm
※前輪/5インチ 後輪/14インチ
※シート幅寸法:アームパイプ内々寸法
※各寸法にはクッション等の厚みは含まれておりません

重量 14.3kg

耐荷重 100kg

TAIS	00175-000438	商品番号	01-5270-0
------	--------------	------	-----------

月極	1割	2割	3割
----	----	----	----

シン・ウルトラ NAH-SU2W エアリー仕様

日進医療器

多機能

非課税

自走 介助

中床



テツコン

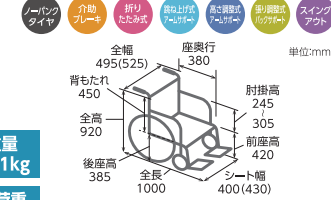

※()内は43cm幅時の寸法
※折りたたみ時/全長900×全高660×全幅260mm
※前輪/6インチ 後輪/14インチ

重量 13.1kg

耐荷重 100kg

シート幅	TAIS	商品番号
40cm幅	00175-000427	01-5200-0
43cm幅	00175-000427	01-5210-0

※シート幅寸法:アームパイプ内々寸法
※各寸法にはクッション等の厚みは含まれておりません

月極	1割	2割	3割
----	----	----	----

ウルトラ NAH-U1

日進医療器

在庫限り

標準

非課税

自走 介助

中床



インディゴ

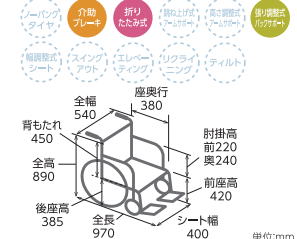

※折りたたみ時/全長860×全高650×全幅280mm
※前輪/6インチ 後輪/14インチ
※シート幅寸法:アームパイプ内々寸法
※各寸法にはクッション等の厚みは含まれておりません

重量 10.5kg

耐荷重 100kg

TAIS	00175-000319	商品番号	01-5090-0
------	--------------	------	-----------

月極	1割	2割	3割
----	----	----	----

ウルトラ NAH-U2W エアリー仕様

日進医療器

在庫限り

多機能

非課税

自走 介助

中床



インディゴ

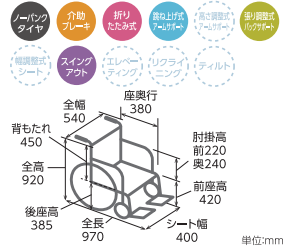

※折りたたみ時/全長880×全高650×全幅280mm
※前輪/6インチ 後輪/14インチ
※シート幅寸法:アームパイプ内々寸法
※各寸法にはクッション等の厚みは含まれておりません

重量 12.3kg

耐荷重 100kg

TAIS	00175-000359	商品番号	01-5110-0
------	--------------	------	-----------

月極	1割	2割	3割
----	----	----	----

ウルトラ NAH-U7 エアリー仕様

日進医療器

在庫限り

モジュール

非課税

自走 介助

低床 中床



インディゴ

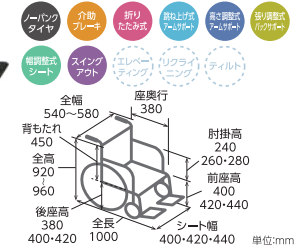

※折りたたみ時/全長920×全高650~690×全幅260mm
※前輪/6インチ 後輪/14インチ
※シート幅寸法:アームパイプ内々寸法
※各寸法にはクッション等の厚みは含まれておりません

重量 13.7kg

耐荷重 100kg

TAIS	00175-000362	商品番号	01-5130-0
------	--------------	------	-----------

月極	1割	2割	3割
----	----	----	----

サービスコード 車いす:171001

ネクストコアII マルチ NEXT2-41BE

松永製作所

多機能 非課税

自走 介助

グリーン M-16



- ノーバンクタイヤ
- 介助ブレーキ
- 折りたたみ式
- 跳ね上げ式アームサポート
- 高さ調整式アームサポート
- 張り調整式バックサポート
- 幅調整式シート
- スイングアウト
- エレベーター
- リクライニング
- ティルト

新3D立体スリングシートと通気性抜群のイーゾードライクッションで長時間の座位も快適
フレーム剛性を向上し、臀部サポートベルトや座シート奥行調整で身体にフィット

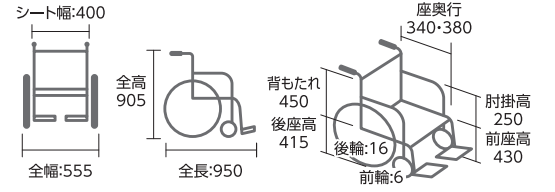

※折りたたみ時/全長950×全高695×全幅290mm
※各寸法にはクッション等の厚みは含まれておりません 単位:mm 車輪:インチ

低床	中床	高床	重量 13.7kg	耐荷重 100kg	シート幅 400mm(アームパイプ内々寸法)	
TAIS	00066-000430		月極	1割	2割	3割
商品番号	01-3230-0					

ネクストコアII アジャスト NEXT2-61BE

松永製作所

新掲載

モジュール 非課税

自走 介助

グリーン M-16



- ノーバンクタイヤ
- 介助ブレーキ
- 折りたたみ式
- 跳ね上げ式アームサポート
- 高さ調整式アームサポート
- 張り調整式バックサポート
- 幅調整式シート
- スイングアウト
- エレベーター
- リクライニング
- ティルト

体にフィット&軽量設計で長時間の座位も快適なセミモジュールモデル
剛性を高め、新3D立体スリングシートや臀部サポートベルト採用で座り心地抜群

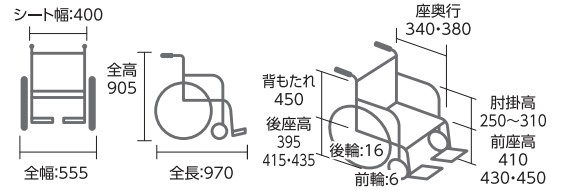

※折りたたみ時/全長970×全高695×全幅290mm
※各寸法にはクッション等の厚みは含まれておりません 単位:mm 車輪:インチ

低床	中床	高床	重量 14.4kg	耐荷重 100kg	シート幅 400mm(アームパイプ内々寸法)	
TAIS	00066-000441		月極	1割	2割	3割
商品番号	01-3251-0					

ネクストコア グラン NEXT-22B HB

松永製作所

標準 非課税

自走 介助

ブルー F-2



- ノーバンクタイヤ
- 介助ブレーキ
- 折りたたみ式
- 跳ね上げ式アームサポート
- 高さ調整式アームサポート
- 張り調整式バックサポート
- 幅調整式シート
- スイングアウト
- エレベーター
- リクライニング
- ティルト

身長の高い方もゆったり座れる
高床スタンダードタイプ

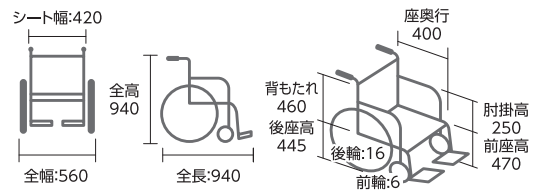

※折りたたみ時/全長940×全高715×全幅290mm
※各寸法にはクッション等の厚みは含まれておりません 単位:mm 車輪:インチ

低床	中床	高床	重量 12.4kg	耐荷重 100kg	シート幅 420mm(アームパイプ内々寸法)	
TAIS	00066-000376		月極	1割	2割	3割
商品番号	01-3060-0					

ネクストコア アジャスト NEXT-61B

松永製作所

在庫限り

モジュール 非課税

自走 介助

ブルー F-2



- ノーバンクタイヤ
- 介助ブレーキ
- 折りたたみ式
- 跳ね上げ式アームサポート
- 高さ調整式アームサポート
- 張り調整式バックサポート
- 幅調整式シート
- スイングアウト
- エレベーター
- リクライニング
- ティルト

次世代車いすのセミモジュール

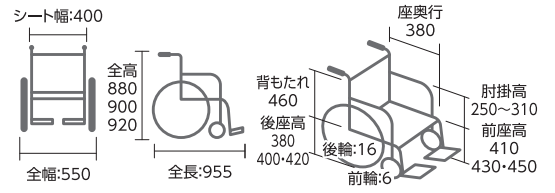

※折りたたみ時/全長955×全高675×全幅270mm
※各寸法にはクッション等の厚みは含まれておりません 単位:mm 車輪:インチ

低床	中床	高床	重量 13.6kg	耐荷重 100kg	シート幅 400mm(アームパイプ内々寸法)	
TAIS	00066-000321		月極	1割	2割	3割
商品番号	01-3090-0					

税込価格で表記しています (非課税 商品を除く)

ネクストコア ミニモ NEXT-60B

松永製作所

モジュール 非課税

自走 介助

オレンジ
F-1



- ノーパンク
タイヤ
- 介助
ブレーキ
- 折り
たたみ式
- 跳ね上げ式
アームサポート
- 高さ調整式
アームサポート
- 張り調整式
バックサポート
- 幅調整式
シート
- スイング
アウト
- エレベーター
ディング
- リクライニング
- ティルト

スリムで超低床にも設定可能な
低床モジュールタイプ

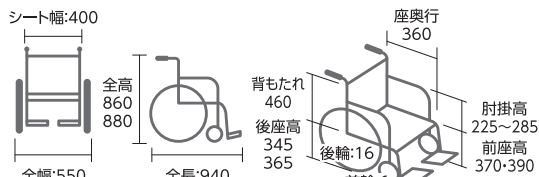

※折りたたみ時/全長940×全高635×全幅270mm
※各寸法にはクッション等の厚みは含まれておりません 単位:mm 車輪:インチ

低床	中床	高床	重量 13.6kg	耐荷重 100kg	シート幅 400mm(アームパイプ内々寸法)	
TAIS	00066-000329		月極	1割	2割	3割
商品番号	01-3080-0					

ネクストコア くるり NEXT-81B

松永製作所

6輪 非課税

自走 介助

ライトグリーン
F-3



- ノーパンク
タイヤ
- 介助
ブレーキ
- 折り
たたみ式
- 跳ね上げ式
アームサポート
- 高さ調整式
アームサポート
- 張り調整式
バックサポート
- 幅調整式
シート
- スイング
アウト
- エレベーター
ディング
- リクライニング
- ティルト

圧倒的な小回り性能!!
その場でくるり!!

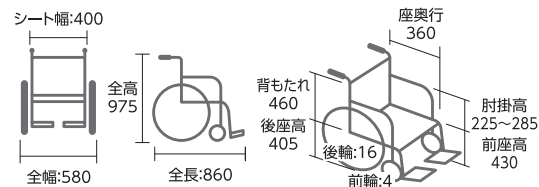

※折りたたみ時/全長860×全高675×全幅340mm
※各寸法にはクッション等の厚みは含まれておりません 単位:mm 車輪:インチ

低床	中床	高床	重量 18.0kg	耐荷重 75kg	シート幅 400mm(アームパイプ内々寸法)	
TAIS	00066-000334		月極	1割	2割	3割
商品番号	01-3070-0					

グレイスコア GRC-21B

松永製作所

標準 非課税

自走 介助

中床

ブラック
M-13

重量
13.5kg

耐荷重
100kg

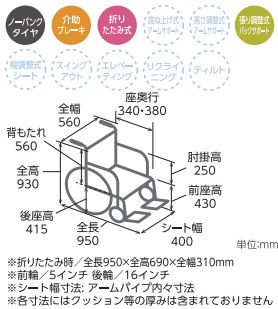

※折りたたみ時/全長950×全高690×全幅310mm
※前輪/5インチ 後輪/16インチ
※シート幅寸法:アームパイプ内々寸法
※各寸法にはクッション等の厚みは含まれておりません

TAIS	00066-000400		商品番号	01-3160-0		
月極	1割	2割	3割			

グレイスコア・ミニモ GRC-60B

松永製作所

モジュール 非課税

自走 介助

低床

ブラック
M-13

重量
16.2kg

耐荷重
100kg

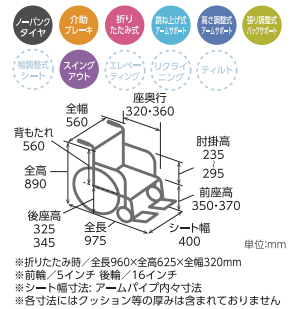

※折りたたみ時/全長960×全高625×全幅320mm
※前輪/5インチ 後輪/16インチ
※シート幅寸法:アームパイプ内々寸法
※各寸法にはクッション等の厚みは含まれておりません

TAIS	00066-000420		商品番号	01-3210-0		
月極	1割	2割	3割			

グレイスコア・アジャスト GRC-61B

松永製作所

モジュール 非課税

自走 介助

ブラック
M-13



- ノーパンク
タイヤ
- 介助
ブレーキ
- 折り
たたみ式
- 跳ね上げ式
アームサポート
- 高さ調整式
アームサポート
- 張り調整式
バックサポート
- 幅調整式
シート
- スイング
アウト
- エレベーター
ディング
- リクライニング
- ティルト

臀部サポートベルトと背フレームで
快適な座り心地
奥行き調整は工具不要で簡単

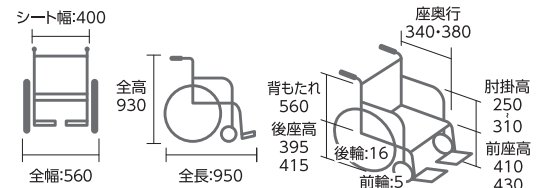

※折りたたみ時/全長950×全高690×全幅310mm
※各寸法にはクッション等の厚みは含まれておりません 単位:mm 車輪:インチ

低床	中床	高床	重量 15.8kg	耐荷重 100kg	シート幅 400mm(アームパイプ内々寸法)	
TAIS	00066-000408		月極	1割	2割	3割
商品番号	01-3190-0					

特殊寝台・付属品
 レンタル
 床ずれ防止用具
 レンタル
 体位変換器
 レンタル
 歩行補助杖
 レンタル
 歩行器
 レンタル
 手すり
 レンタル
 車いす・付属品
 レンタル
 スロープ
 レンタル
 移動用リフト
 レンタル
 徘徊感知機器
 レンタル

サービスコード 車いす:171001

カルティマ CRT-6 ミキ

プラスα 非課税

自走 介助

中床

グリーン
A-14

重量
9.1kg

耐荷重
100kg

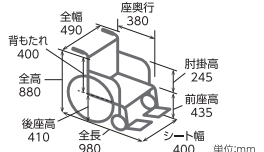

※折りたたみ時/全長850×全高705×全幅250mm
 ※前輪/6インチ 後輪/14インチ
 ※シート幅寸法: アームパイプ内々寸法
 ※各寸法にはクッション等の厚みは含まれておりません

TAIS	00122-000570	商品番号	01-1080-0
月極	1割	2割	3割

カルティマ CRT-8 ミキ

多機能 非課税

自走 介助

中床

グリーン
A-14

重量
10.5kg

耐荷重
100kg

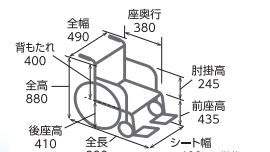

※折りたたみ時/全長840×全高705×全幅250mm
 ※前輪/6インチ 後輪/14インチ
 ※シート幅寸法: アームパイプ内々寸法
 ※各寸法にはクッション等の厚みは含まれておりません

TAIS	00122-000574	商品番号	01-1090-0
月極	1割	2割	3割

カルッタ CRT-4-CZ ミキ

モジュール 非課税

自走 介助

中床

紺
A-16

重量
11.2kg

耐荷重
100kg

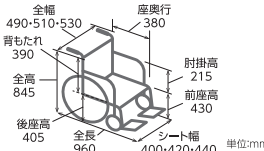

※折りたたみ時/全長600×全高670×全幅250mm
 ※前輪/6インチ 後輪/14インチ
 ※シート幅寸法: アームパイプ内々寸法
 ※クッション(30mm)込み寸法

TAIS	00122-000639	商品番号	01-1160-0
月極	1割	2割	3割

カルッタ CRT-2-CZ ミキ

モジュール 非課税

自走 介助

中床

紺
A-16

重量
9.9kg

耐荷重
100kg

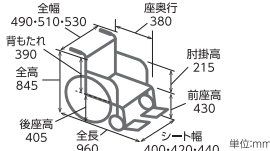

※折りたたみ時/全長840×全高670×全幅250mm
 ※前輪/6インチ 後輪/14インチ
 ※シート幅寸法: アームパイプ内々寸法
 ※クッション(30mm)込み寸法

TAIS	00122-000610	商品番号	01-1110-0
月極	1割	2割	3割

ミライト・ウイング CRT-ES-4 ミキ

多機能 非課税

自走 介助

ストライプシート
D14A17

電動補助で坂道や回転も楽々
 軽やかな移動ができる軽量・コンパクトな
 「グリッププッシュ式」のサポート車いす

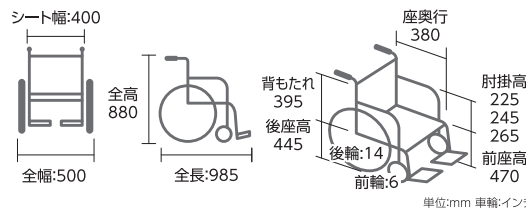

低床	中床	高床	
TAIS	00122-000685	商品番号	01-1210-0
重量 17.7kg(バッテリー含む)	耐荷重 100kg	シート幅 400mm(アームパイプ内々寸法)	
月極	1割	2割	3割

milite
ミライト・ウイング

最小回転半径
73cm

グリッププッシュ式

グリップ部分を握り、介助者の前進後進に合わせてグリップを前後に押し引きすることで車いすを操作します。



あらゆる場所で頼れる走行性能

- 最大登坂角度 14°
上り坂や急勾配のスロープも楽に上ります。
- 手放し自動ブレーキ機能
操作部から手を離すと、主輪が自動的に停止します。



電源スイッチ/電池残量表示ランプ

電源を ON にするだけで操作できます。自動的に電源が OFF になる便利機能も備わっています。



- 付属 リチウムイオンバッテリー L BAT-240-050
 走行速度: 前進 1~5km/h 後進 2km/h まで
 重量: 0.97kg バッテリー電圧: 24V バッテリー容量: 120Wh
 連続走行距離: 11.5km (時速 4km/h で約 3 時間)
 充電時間: 約 6 時間で満充電
 防水・防塵性能 (制御ボックス・駆動ユニット): IPX3
 (雨天時使用可、高圧洗浄不可)

6輪車いす SKR-6

ミキ

6輪

非課税

自走 介助

ヘザーブルー S-16



- ノーパンクタイヤ
- 介助ブレーキ
- 折りたたみ式
- 跳ね上げ式アームサポート
- 高さ調整式アームサポート
- 張り調整式バックサポート
- 幅調整式シート
- スイングアウト
- エレベーターディング
- リクライニング
- ティルト

新世代6輪サスペンションで室内外を快適走行
身体の真下の駆動輪で自然な姿勢と
楽な操作性を実現

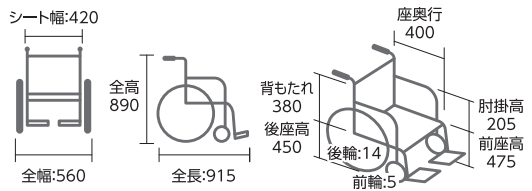

低床	中床	高床	重量 15.2kg	耐荷重 100kg	シート幅 420mm(アームパイプ内々寸法)
TAIS	00122-000693	月極	1割	2割	3割
商品番号	01-1230-0				

どこでも行ける！進化した6輪車いすの特徴！

室内から街中まで、これ1台でOK！



室内 1台でOK 屋外

従来の6輪車いすの弱点を克服し、室内での快適性はそのままに、外出時の機動性も実現。この1台で、自宅でも街中でも思いのままの移動が可能になりました。

安心の乗り心地を実現

進入時の利用者の頭の傾き角度比較
(急勾配のスロープ 18°の場合)

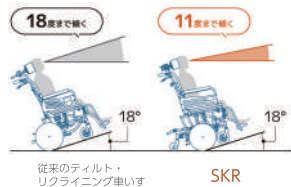

スロープや段差での座面傾斜を緩やかに制御。従来機より頭部の上下動を抑え、安心の乗り越え動作を実現します。

小さい回転半径



ホイールベースを短くしたことにより回転半径も小さくすることができ、室内の狭い所も簡単に移動できます。

コーナー幅

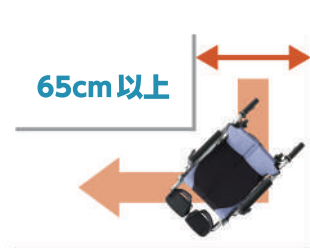

狭い廊下の角など、曲がりにくい場所でも簡単に切り返しができます。

6輪車いす SKR-8

ミキ

ティルト・リクライニング

非課税

自走 介助

ヘザーブルー S-16



- ノーパンクタイヤ
- 介助ブレーキ
- 折りたたみ式
- 跳ね上げ式アームサポート
- 高さ調整式アームサポート
- 張り調整式バックサポート
- 幅調整式シート
- スイングアウト
- エレベーターディング
- リクライニング
- ティルト

狭い場所でもスムーズな小回りと安定した乗り心地を実現したティルト&リクライニング車いす

- 小さい回転半径 58cm
- 路面の凸凹でも安定

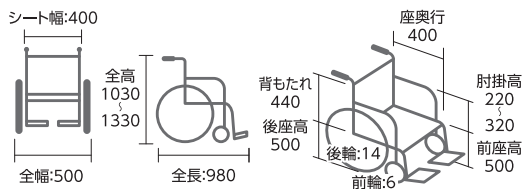
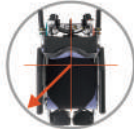

低床	中床	高床	重量 24.2kg	耐荷重 100kg	シート幅 400mm(アームパイプ内々寸法)
TAIS	00122-000687	月極	1割	2割	3割
商品番号	01-1200-0				

エア・フィッツ プレミアム16 AFP-16

ミキ

在庫限り

モジュール

非課税

自走 介助

シルバー W9



- ノーパンクタイヤ
- 介助ブレーキ
- 折りたたみ式
- 跳ね上げ式アームサポート
- 高さ調整式アームサポート
- 張り調整式バックサポート
- 幅調整式シート
- スイングアウト
- エレベーターディング
- リクライニング
- ティルト

背・腰・座にエアセルクッションを標準装備し
従来の車いすにない座り心地を追求
長く座っても疲れ難く、体にかかる負担を軽減します

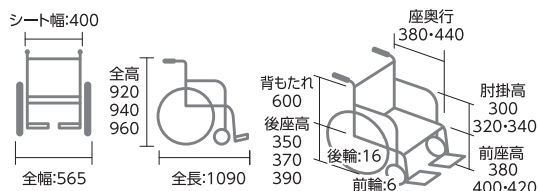

低床	中床	高床	重量 15.8kg	耐荷重 100kg	シート幅 400mm(エックスパイプ外々寸法)
TAIS	00122-000654	月極	1割	2割	3割
商品番号	01-1180-0				

税込価格で表記しています(非課税 商品を除く)

サービスコード 車いす:171001

Modern Rich-style KMD-R12

カワムラサイクル

ティルト・リクライニング 非課税

自走 介助



- ノーパンクタイヤ
- 介助ブレーキ
- 折りたたみ式
- 跳ね上げ式アームサポート
- 高さ調整式アームサポート
- 張り調整式バックサポート
- 幅調整式シート
- スイングアウト
- エレベーターテイング
- リクライニング
- ティルト

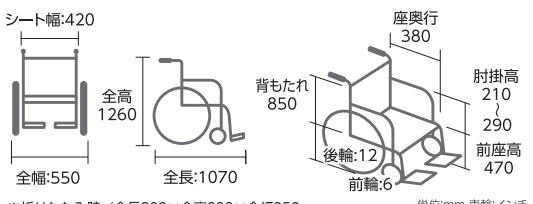

※折りたたみ時/全長900×全高830×全幅350mm
※各寸法にはクッション等の厚みは含まれておりません 単位:mm 車輪:インチ

低床	中床	高床	重量 28.0kg	シート幅 420mm(シートパイプ外寸法)		
TAIS	00160-000347		月極	1割	2割	3割
商品番号	01-7160-0					

マイチルト・コンパクトⅡ MH-CR2-SE

松永製作所

ティルト・リクライニング 非課税

自走 介助



- ノーパンクタイヤ
- 介助ブレーキ
- 折りたたみ式
- 跳ね上げ式アームサポート
- 高さ調整式アームサポート
- 張り調整式バックサポート
- 幅調整式シート
- スイングアウト
- エレベーターテイング
- リクライニング
- ティルト

休息姿勢と自立姿勢の共存が可能な
上部胸椎サポートパッドを採用
低い位置も合わせられるスネークヘッド
サポートや便利な前後連動フットブ
レーキを搭載

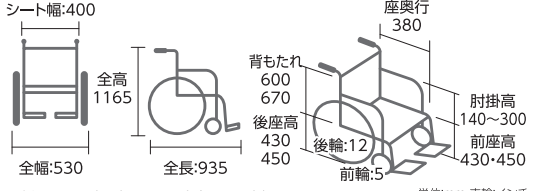

※折りたたみ時/全長935×全高790×全幅325mm
※各寸法にはクッション等の厚みは含まれておりません 単位:mm 車輪:インチ

低床	中床	高床	重量 27.3kg	耐荷重 100kg	シート幅 400mm(シートパイプ内寸法)	
TAIS	00066-000412		月極	1割	2割	3割
商品番号	01-3170-0					

マイチルト・ミニ3D MH-SRL-SE

松永製作所

ティルト・リクライニング 非課税

自走 介助



- ノーパンクタイヤ
- 介助ブレーキ
- 折りたたみ式
- 跳ね上げ式アームサポート
- 高さ調整式アームサポート
- 張り調整式バックサポート
- 幅調整式シート
- スイングアウト
- エレベーターテイング
- リクライニング
- ティルト

小柄な方向への
ティルト&リクライニング車いす
狭いスペースでもさらに使いやすい
横移動可能なリフトアップ機能付き

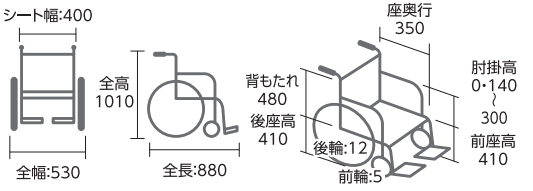

※折りたたみ時/全長880×全高990×全幅340mm
※各寸法にはクッション等の厚みは含まれておりません 単位:mm 車輪:インチ

低床	中床	高床	重量 29.0kg	耐荷重 100kg	シート幅 400mm(アームパイプ内寸法)	
TAIS	00066-000352		月極	1割	2割	3割
商品番号	01-3100-0					

ウルトラ NAH-UC-Lo

日進医療器 脚部挙上式・開き式・着脱式仕様

ティルト・リクライニング 非課税

自走 介助



- ノーパンクタイヤ
- 介助ブレーキ
- 折りたたみ式
- 跳ね上げ式アームサポート
- 高さ調整式アームサポート
- 張り調整式バックサポート
- 幅調整式シート
- スイングアウト
- エレベーターテイング
- リクライニング
- ティルト

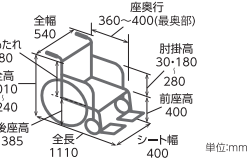

※折りたたみ時/全長1110×全高720×全幅540mm
※前輪/6インチ 後輪/12インチ
※シート幅寸法:アームパイプ内寸法
※各寸法にはクッション等の厚みは含まれておりません

重量	21.1kg	耐荷重	100kg	TAIS	00175-000380		商品番号	01-5140-0
月極	1割	2割	3割					

ウルトラ NAH-UC-Hi電動

日進医療器 脚部挙上式・開き式・着脱式仕様

電動ティルト・リクライニング 非課税

自走 介助



- ノーパンクタイヤ
- 介助ブレーキ
- 折りたたみ式
- 跳ね上げ式アームサポート
- 高さ調整式アームサポート
- 張り調整式バックサポート
- 幅調整式シート
- スイングアウト
- エレベーターテイング
- リクライニング
- ティルト

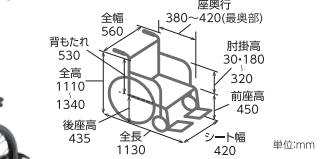

※折りたたみ時/全長1130×全高770×全幅560mm
※前輪/6インチ 後輪/12インチ
※シート幅寸法:アームパイプ内寸法
※各寸法にはクッション等の厚みは含まれておりません

重量	23.8kg	耐荷重	120kg	TAIS	00175-000395		商品番号	01-5150-0
月極	1割	2割	3割					

税込価格で表記しています (非課税 商品を除く)

座王X NAH-XF5 エアリー仕様

日進医療器

ティルト 非課税

自走 介助

グレー



- ノーパンクタイヤ
- 介助ブレーキ
- 折りたたみ式
- 跳ね上げ式アームサポート
- 高さ調整式アームサポート
- 張り調整式バックサポート
- 幅調整式シート
- スイングアウト
- エレベータリング
- リクライニング
- ティルト

オートフィット3Dバックサポート採用車いす

エレベータリングオプションユニット

日進医療器 KF-EC

座王Xのフット・レッグサポートを
拳上式・開き式・着脱式にできます。

TAIS 00175-000396
商品番号 02-9070-2

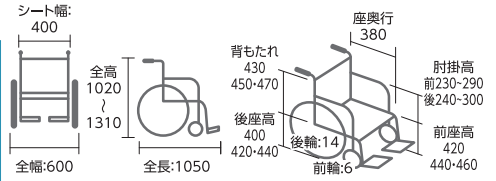

※折りたたみ時/全長980×全高660/680/700×全幅350mm 単位:mm 車輪:インチ
※各寸法にはクッション等の厚みは含まれておりません

低床	中床	高床	重量 18.9kg	耐荷重 100kg	シート幅 400mm(アームパイプ内々寸法)
TAIS 00175-000390	月極	1割	2割	3割	
商品番号 01-5180-0					

NEO-10αW

日進医療器

ティルト 非課税

自走 介助

紺



- ノーパンクタイヤ
- 介助ブレーキ
- 折りたたみ式
- 跳ね上げ式アームサポート
- 高さ調整式アームサポート
- 張り調整式バックサポート
- 幅調整式シート
- スイングアウト
- エレベータリング
- リクライニング
- ティルト

多機能+ティルト(座位の安定)を
コンセプトにし、
17kg台の重量を実現

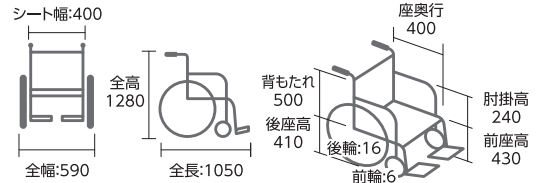

※折りたたみ時/全長970×全高680×全幅330mm 単位:mm 車輪:インチ
※各寸法にはクッション等の厚みは含まれておりません

低床	中床	高床	重量 17.3kg	耐荷重 100kg	シート幅 400mm(アームパイプ内々寸法)
TAIS 00175-000408	月極	1割	2割	3割	
商品番号 01-5190-0					

くるーん KPFK-12

カワムラサイクル

在庫限り

ティルト・リクライニング 非課税

自走 介助

低床

ピーコックブルー No.102



- ノーパンクタイヤ
- 介助ブレーキ
- 折りたたみ式
- 跳ね上げ式アームサポート
- 高さ調整式アームサポート
- 張り調整式バックサポート
- 幅調整式シート
- スイングアウト
- エレベータリング
- リクライニング
- ティルト

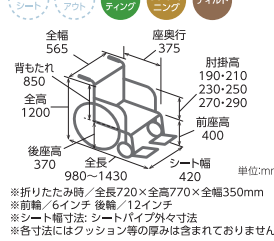

※折りたたみ時/全長720×全高770×全幅350mm
※前輪/6インチ 後輪/12インチ
※シート幅寸法:シートパイプ外々寸法
※各寸法にはクッション等の厚みは含まれておりません

重量 21.5kg

TAIS 00160-000250	商品番号 01-7050-0
月極	1割 2割 3割

エリーゼ FR-31TR HB

松永製作所

ティルト・リクライニング 非課税

自走 介助

高床

ビニールレザー B-16



- ノーパンクタイヤ
- 介助ブレーキ
- 折りたたみ式
- 跳ね上げ式アームサポート
- 高さ調整式アームサポート
- 張り調整式バックサポート
- 幅調整式シート
- スイングアウト
- エレベータリング
- リクライニング
- ティルト

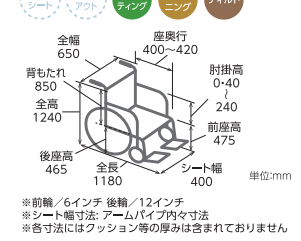

※前輪/6インチ 後輪/12インチ
※シート幅寸法:アームパイプ内々寸法
※各寸法にはクッション等の厚みは含まれておりません

重量 39.7kg

耐荷重 100kg

TAIS 00066-000423	商品番号 01-3140-0
月極	1割 2割 3割

ラクリオ® 介助ブレーキ付 PR-1000B

ピジョンタヒラ

ティルト 非課税

自走 介助

中床

ブルー



- ノーパンクタイヤ
- 介助ブレーキ
- 折りたたみ式
- 跳ね上げ式アームサポート
- 高さ調整式アームサポート
- 張り調整式バックサポート
- 幅調整式シート
- スイングアウト
- エレベータリング
- リクライニング
- ティルト

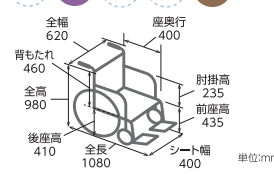

※折りたたみ時/全長1020×全高690×全幅410mm
※前輪/6インチ 後輪/22インチ
※シート幅寸法:アームパイプ内々寸法
※クッション(50mm)込み寸法

爪間 1.8cm 重量 21.0kg 耐荷重 100kg

TAIS 00495-000064	商品番号 01-9090-0
月極	1割 2割 3割

ラクレスト® 介助ブレーキ付 PR-2000B

ピジョンタヒラ

ティルト・リクライニング 非課税

自走 介助

中床 高床

レッド

在庫限り



- ノーパンクタイヤ
- 介助ブレーキ
- 折りたたみ式
- 跳ね上げ式アームサポート
- 高さ調整式アームサポート
- 張り調整式バックサポート
- 幅調整式シート
- スイングアウト
- エレベータリング
- リクライニング
- ティルト

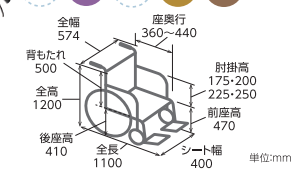

※前輪/6インチ 後輪/14インチ
※各寸法にはクッション等の厚みは含まれておりません

重量 29.0kg

耐荷重 75kg

TAIS 00495-000067	商品番号 01-9061-0
月極	1割 2割 3割

特殊舞台・付属品
レシタル
床ずれ防止用具
レシタル
体位交換器
レシタル
歩行補助杖
レシタル
歩行器
レシタル
手すり
レシタル
車いす・付属品
レシタル
スロープ
レシタル
移動用リフト
レシタル
徘徊感知機器
レシタル



このマークの車いすにのみ適用です。

電動車いすには「安心補償」がついています。

WHILL Model RK WHL-RK-01

新掲載

電動自走

非課税

WHILL

すべての人の移動を楽しく
スマートにする近距離モビリティ



持ち運びできる
バッテリー

国内最小クラスの回転半径

好みの角度に調整可能

前後輪サスペンション

前後輪にサスペンションが追加されたことで、長時間の
運転でも快適な乗り心地です。

仕様

重量/59.0kg、最大荷重/147kg、サイズ/幅535~635×奥行1160×全高1058~1115mm
シート幅/535~635mm、シート長/488mm、バッテリー/リチウムイオン(25.3V 10.6Ah)

性能

最高速度/6km/h、登坂力/10度、使用環境/-15℃~40℃、充電時間/5時間、
段差乗り越え能力/5cm、走行距離/17.2km、最小回転半径/970mm

※最高速度は前方についての値です。急な坂道を走行すると減速度合いが変わることがあります。走行中に
バッテリーの温度が著しく低下すると、バッテリーが低温モードになって、減速度合いが変わることがあります。

TAIS	01520-000035	商品番号	01-9130-0
月極	1割	2割	3割

WHILL Model CK2 WHL-CK02

WHILL

電動自走

非課税

WHILL Model CK WHL-CK01

WHILL

電動自走

非課税

📞 在庫限り



刷新されたコントローラ

スピード調整、電源オンオフも片
手で操作可能で、手を離すと坂道
でも自動でブレーキがかかります。
左右の付け替えも可能です。

リアサスペンション

後輪のサスペンションで、
でこぼこ道や段差乗り越え
の衝撃を吸収します。



WHILL Model CK からの主な変更点

- リアサスペンションの設定 ●アームの跳ね上げ性能改善 ●コントローラ/スイッチの変更 ●テールライトの視認性向上

共通仕様

最高速度/6km/h、登坂力/10度、使用環境/-15℃~40℃
重量/約52kg、充電時間/5時間、最大荷重/115kg
シート幅・シート長/400mm

WHILL Model CK2 固有仕様

走行距離/約20km、バッテリー/リチウムイオン(25.3V 10.6Ah)
サイズ/幅554×奥行985×高さ745~945mm

WHILL Model CK 固有仕様

走行距離/約16km、バッテリー/リチウムイオン(25.3V 10.6Ah)
サイズ/幅550×奥行985×高さ740~940mm

※最高速度は前方についての値です。急な坂道を走行すると減速度合いが変わることがあります。走行中にバッテリーの温度が著しく低下すると、バッテリーが低温モードになって、減速度合いが変わることがあります。

タイプ	品番	TAIS	商品番号	月極レンタル料金	1割負担額	2割負担額	3割負担額
WHILL Model CK2	WHL-CK02	01520-000028	01-9080-0				
WHILL Model CK	WHL-CK01	01520-000005	01-9020-0				

WHILL オプション

杖ホルダー

新掲載

RK用

1点杖から多点杖
まで1つで対応が
可能です。



1点杖 多点杖

サイズ 高さ500×幅70×奥行180mm
重量 約1000g

リチウムイオンバッテリー

RK、CK2用

自宅のコンセントで簡
単に充電可能な予備
バッテリー。



※本体に1つ付属

充電時間 5時間
重量 2.7kg

骨盤ベルト

RK、CK2用

骨盤を支えることで、座位
を安定させます。



サイズ 700~1000mm
重量 245g

杖ホルダー

CK2用

本体に固定できる杖は
2つです。



サイズ 高さ131×幅74×奥行147mm
重量 150g

ジョイスティック

CK2、CK用

手で握んだり指の間に挟んだりして
操作します。



装着例
サイズ 高さ85×幅43×奥行54mm
重量 46g

品名	品番	TAIS	商品番号	適合機種	月極レンタル料金	1割負担額	2割負担額	3割負担額
杖ホルダー (Model RK用)	WHL-R-03	01520-000036	02-9170-2	WHL-RK-01				
リチウムイオンバッテリー	WHL-C2-02	01520-000030	02-9082-1	WHL-RK-01 WHL-CK02				
骨盤ベルト	WHL-C12	01520-000009	02-9081-2	WHL-RK-01 WHL-CK02				
杖ホルダー (Model CK2用)	WHL-C2-01	01520-000029	02-9080-2	WHL-CK02				
ジョイスティック	WHL-C27	01520-000026	02-9003-2	WHL-CK01 WHL-CK02				

※車いす付属品は非課税の車いすとセットでレンタルする場合、非課税となります。
(WHILLオプションのリチウムイオンバッテリーWHL-C2-02を除く)

税込価格で表記しています (非課税 商品を除く)

スズキ セニアカー ET-4DB

スズキ

電動カート 非課税



障害物センサー
障害物センサーで安全運転をサポートします。



LEDヘッドライト
点滅機能付きのLEDヘッドライトで、夜間も安心です。



速度抑制機能付きクラッチ

手押し操作中に、一定以上の速度にならないように速度を抑制します。

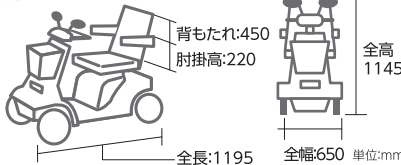

安心補償

電動カート 非課税

在庫限り

安心補償



※ET-4DAのET-4D9からの主な変更点は、サブホイールプレートの追加と手押しモードクラッチのかみ合わせの向上です。

- 買い物に便利な25Lサイズの大型バスケット
- バッテリー残量表示灯が2灯まで減った段階で充電促進案内の追加
- 音声案内音量は4段階(大、中、小、OFF)の調整が可能
- 前後方LED点滅ランプ
- パンフレスタイヤ
- 握り込み緊急停止機能

障害物検知サポート

正対する壁や太いポールなどの前方の障害物を障害物センサーが検知すると、運転者に警告し、車両を減速させることで、安全運転をサポートする機能です。



! 障害物検知サポートは、運転者の安全運転をサポートし、衝突時の被害軽減を目的としています。検知・制動性能には限界があり、また路面や天候など周囲の状況によっては作動しない場合があります。機能に頼った運転はせず、常に安全運転に努めてください。詳しくは、メーカーサイトなどをご確認ください。

共通仕様

本体重量/68kg、総重量/100kg(バッテリー含む)、モーター(30分定格出力)/DC24V/360W×1個、バッテリー(5時間率)/シールドタイプ SC38-12(12V・35Ah)×2個、タイヤ/パンフレスタイヤ、駆動方式/後2輪直接駆動方式(デフ付き)

共通性能

最高速度/前進:1~6km/h 後進:1~2km/h、実用登坂角度/10°、連続走行距離/31km 最小回転半径(最外側)/1450mm、段差乗り越高さ/75mm、溝乗り越幅:100mm 最大使用者体重/100kg

※連続走行距離は、使用環境(気象、路面状況等)や運転方法(急発進、ランプ使用等)に応じて異なります。

品名	品番	TAIS	商品番号	月極レンタル料金	1割負担額	2割負担額	3割負担額
スズキ セニアカー ET4D B型	ET-4DB	00152-000033	01-9110-0				
スズキ セニアカー ET4D A型	ET-4DA	00152-000028	01-9100-0				
スズキ セニアカー ET4D 9型	ET-4D9	00152-000026	01-9042-0				

電動車いす NA-SUG1 介助用コントローラ・ブレーキ付

日進医療器

新掲載

電動自走 非課税

シン・ウルトラシリーズの座り心地はそのままに、行動範囲を広げます

- ノーバンクタイヤ
- 介助ブレーキ
- 折りたたみ式
- 跳ね上げ式アームサポート
- 高さ調整式アームサポート
- 張り調整式バックサポート
- 幅調整式シート
- スイングアウト
- エレベーター
- リクライニング
- ティルト
- 安心補償



自走用操作部

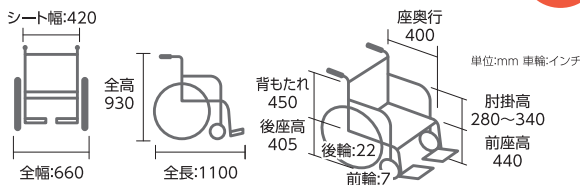

※各寸法にはクッション等の厚みは含まれておりません。 ※折りたたみ時/全長1100×全高750×全幅430mm

● 実用登坂角度/6° ● 連続走行距離/25km ● 最高速度/4.5km/h

低床	中床	高床	重量 27.9kg(バッテリー除く)	耐荷重 100kg	シート幅 420mm(アームパイプ内々寸法)	
TAIS	00175-000446		月極	1割	2割	3割
商品番号	01-5330-0					

JWアクティブPLUS+ Sタイプ

ヤマハ発動機

在庫限り

電動自走 非課税

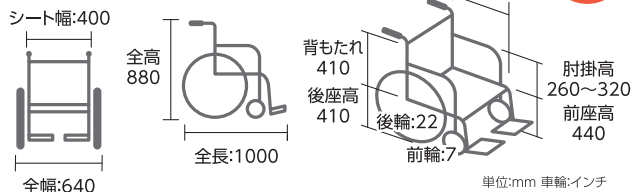

● 実用登坂角度/6° ● 連続走行距離/15km ● 最高速度/4.5km/h

低床	中床	高床	重量 27.4kg(バッテリー除く)	耐荷重 100kg	シート幅 400mm	
TAIS	00233-000095		月極	1割	2割	3割
商品番号	01-9030-0					

安心補償 左のマーク付きの電動車いすには「安心保障」がついています。

税込価格で表記しています(非課税 商品を除く)

アウルCARE シリーズ

加地

座り心地を追求したふくろうデザイン

アウルライン
身体に沿った形状で前後の誤使用や車いすフレームの干渉を防ぎます。

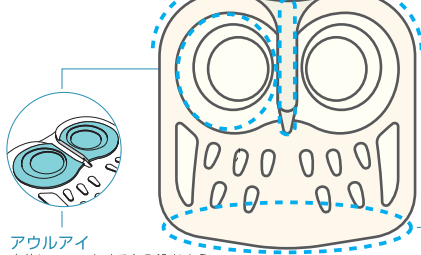

アウルアイ
身体にフィットする包み込むような形状で、最も圧力のかかる坐骨部をサポートします。

アウル・スリット
深さと長さを増したスリットを設け、尾骨から仙骨にかけての圧力を軽減します。

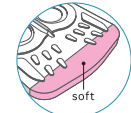

アウルステップ
前側のベースウレタンを柔らかくし、ひざ裏のあたりを和らげ、足つきをしやすくします。

座位目的に合わせた「アウルCARE」シリーズ6タイプ

高い方 座りやすい方	アウルCARE 75F	アウルCARE 70C	アウルCARE 100C
	アウルCARE 60F		アウルCARE 80C
	アウルCARE 40F		アウルCARE 100C
低い方 座りやすい方	座位を保つことができる方	座位が崩れやすい方	自分で座位が保てない方

アウルCARE 40F OWL40F-BK1-4040

厚さ4cmの薄さで足つき性の良い薄型タイプ

厚さ 4cm



アウルCARE 60F OWL60F-BK1-4040

適度な厚みで体圧分散性を持つ標準タイプ

厚さ 6cm



アウルCARE 75F OWL75F-BK1-4040

坐骨部の深い沈み込み量を確保した減圧重視タイプ

厚さ 7.5cm



アウルCARE 70C OWL70C-BK1-4040

アンカー形状により前ずれを防ぐ姿勢保持タイプ

厚さ 4.6~7cm



アウルCARE 80C OWL80C-BK1-4040

3D形状で最大限の薄さを実現した汎用性の高い姿勢保持タイプ

厚さ 3.5~8cm



アウルCARE 100C OWL100C-BK1-4040

起伏の強い3D形状で沈み込みのあるハイスペックな姿勢保持タイプ

厚さ 5.5~10cm



共通仕様

サイズ/縦 400×横 400mm、材質:クッション本体/中材:EXGEL(合成ゴム)+ウレタンフォーム、表材:ウレタン合成皮革、裏材:滑り止め加工付きナイロンカーパー/表材:ポリエステル100%ウレタンフォーム・ウレタンフィルムラミネート加工、マチ:ウレタン合成皮革、裏材:滑り止め加工付きナイロン

タイプ	品番	厚み	重量	TAIS	商品番号	月極レンタル料金	1割負担額	2割負担額	3割負担額
フラットタイプ	40F	OWL40F-BK1-4040	40mm	約 1.1kg	00540-000067	02-2070-2			
	60F	OWL60F-BK1-4040	60mm	約 1.2kg	00540-000068	02-2080-2			
	75F	OWL75F-BK1-4040	75mm	約 1.4kg	00540-000069	02-2090-2			
コンタータイプ	70C	OWL70C-BK1-4040	70mm	約 1.3kg	00540-000070	02-2100-2			
	80C	OWL80C-BK1-4040	80mm	約 1.6kg	00540-000071	02-2110-2			
	100C	OWL100C-BK1-4040	100mm	約 1.6kg	00540-000072	02-2120-2			

アウルサポート

加地

あらゆる体格・座位に対応し、骨盤や体幹をサポートすることができる姿勢保持クッション

- 自力での座位保持が困難な方
- 上半身に左右の傾きがある方
- 骨盤後傾により前ずれしてしまう方

アウルサポート バッククッション
位置調整が可能なパッドでさまざまな体格や座位に対応。

アウルサポート シートクッション
前ずれしにくいアンカー形状で、安定した着座姿勢を保ちます。



厚さ 5~7cm

サイズ

[シートクッション]
幅400×奥行400×厚さ:前70・中55・後50mm
[バッククッション]
幅480×奥行120×高さ365mm

重量

[シートクッション]約1.2kg
[バッククッション]約1.4kg

品名	品番	備考	TAIS	商品番号	月極レンタル料金	1割負担額	2割負担額	3割負担額
アウルサポートセット	OWLS-S01B01	以下2つのセット	00540-000017	02-2040-2				
アウルサポート シートクッション	OWLS-S01	-	00540-000016	02-2041-2				
アウルサポート バッククッション	OWLS-B01	-	00540-000015	02-2042-2				

*車いす付属品は非課税の車いすとセットでレンタルする場合、非課税となります。

税込価格で表記しています (非課税 商品を除く)

パワークッション ノーマルタイプ MPWCL

新掲載

モルテン

おしりの痛みによる姿勢の崩れや床ずれの不安を軽減する車いす用クッション



自動体圧調整

最適な体圧分散になるように、自動で調整します。

体圧分散性能



3Dフィットエアセルが組み込むように体を支え、体圧を分散させます。

圧切替による除圧

除圧設定を行うと、坐骨部や尾骨部の除圧を自動的に行います。

お好みの設定にできる操作パネル



かたさ調整と除圧の設定が簡単にできる操作パネルです。

残量確認が簡単な充電式バッテリー



クッション底面の窓からLEDの点灯で、バッテリーの残量確認が簡単にできます。

厚さ
8~11
cm

※高温下での放置や劣化したバッテリーの使用は、事故や故障の原因となるため使用しないでください。

サイズ		備考	
幅380×奥行400×厚さ80~110mm		充電方式:AC100VまたはUSB/DC5V バッテリー持ち時間目安:連続約50時間(活動性が低い方) 連続約15時間(活動性が高い方)	
重量			
約1.2kg(バッテリーを除く)			
TAIS	00054-000439	商品番号	02-9160-2
月極	1割	2割	3割

アルファプラ クッション 撥水・防水カバータイプ KC-WP4040

タイカ

3層のゲルサンド構造が安定感のある座り心地を実現

厚さ
6
cm



左右の坐骨をしっかりサポート。仙骨座り(前ズレ)を防ぎます。

サイズ
縦400×横400×厚さ60mm
重量
約0.6kg

TAIS	00563-000017	商品番号	02-4000-2
月極	1割	2割	3割

アルファプラ Fクッション 撥水・防水カバータイプ FWC-4040

タイカ

高い体圧分散性能と座位姿勢の安定を考えた高機能クッション

厚さ
7.5
cm



アルファプラF継承の高弾性無膜ウレタンフォームと新開発で前ズレを防ぐラジアルキャッチ構造を採用。

サイズ
縦400×横400×厚さ75mm
重量
約0.6kg

TAIS	00563-000124	商品番号	02-4010-2
月極	1割	2割	3割

タカノクッションMOLA スリムタイプ TC-ML40S

タカノ

ハイクラスの体圧分散性を実現した薄型クッション

新掲載



MOLA



4層構造

- ムレにくい
アウターカバー
- 防水仕様
インナーカバー
- モッチリ
ラテックス
- スリットがポイント!
モールドウレタン

サイズ	重量
縦400×横400×厚さ35~45mm	約0.8kg

TAIS	00297-000126	商品番号	02-9140-2
月極	1割	2割	3割

デュオ ジェルクッション CK-385

ケーブ

前ズレを吸収し、理想的な姿勢保持を実現

厚さ
7.5
cm



仙骨座りや骨盤後傾を起こす座位保持困難な方に最適。

サイズ	重量
縦400×横400×厚さ75mm	約1.7kg

TAIS	00206-000048	商品番号	02-3010-2
月極	1割	2割	3割

ロホ・クアドトロセレクト ミドルタイプ 8×8

ペルモビール

連結したミッドタイプのエアセルが座位と安定性の理想的な組み合わせを叶えます



クッションには独立した4つの空気室があり、独自のイソフローパブルで制御することによってそれぞれが1人ひとりに適した形状になります。

サイズ	重量
幅・奥行350~395×厚さ25~85mm	約1.4kg

TAIS	01300-000042	商品番号	02-9090-2
月極	1割	2割	3割

リフレックス

在庫限り

ユーキ・トレーディング

床ずれリスクの軽減と座位の安定性を提供

厚さ
8
cm



※カバーを外した状態

クッション内部に取付けた空気自動開閉バルブが、体型に合わせて最適な座り心地を提供します。

サイズ	重量
縦400×横400×厚さ80mm	約0.7kg

TAIS	00468-000034	商品番号	02-1010-2
月極	1割	2割	3割

※車いす付属品は非課税の車いすとセットでレンタルする場合、非課税となります。

税込価格で表記しています(非課税 商品を除く)

サービスコード 車いす付属品:171002

延長棒

日進医療器



駐車ブレーキを伸長出来ます
① +10cm ② +18cm

材質
アルミ

	サイズ	福祉用具届出コード	商品番号
①	+10cm	00175-Z00024	02-9020-2
②	+18cm		02-9021-2

月極	1割	2割	3割
----	----	----	----

マルチボンベ架 KF-28

日進医療器

新掲載



直径90~120mmの酸素ボンベに対応
※取付可能パイプ径:φ20~22mm

転倒防止装置付

※アームサポート跳ね上げ式の車いすに装着の際は、アームサポートを跳ね上げる際に、ボンベやその付属品などに接触しないようご注意ください。

ボンベ架取付例

	ボンベ収納部高さ	材質	重量
	195/245/295/345mm(4段階調節)	アルミ・スチール・PA	1.4kg
TAIS	00175-000441	商品番号	02-9150-2

月極	1割	2割	3割
----	----	----	----

ボンベ架 MS-0027

ミキ



適正ボンベ径:最大160mm

材質
スチール・アルミ

TAIS	00122-000601	商品番号	02-9110-2
------	--------------	------	------------------

月極	1割	2割	3割
----	----	----	----

ブレーキ延長棒

松永製作所



駐車ブレーキを伸長出来ます
① +5cm ② +10cm
(ブレーキ延長取付例 ※写真は10cm)

材質
アルミ

	サイズ	TAIS	商品番号
①	+5cm	00066-000298	02-9010-2
②	+10cm		02-9011-2

月極	1割	2割	3割
----	----	----	----

ボンベ架(転倒防止キャスト付とのセット商品)

松永製作所



500cc用(直径110mm)の酸素ボンベに対応

転倒防止キャスト付

※ボンベ架と転倒防止キャスト付とのセットです

ボンベ架取付例

品名	TAIS	商品番号	ボンベ架取付時には「転倒防止キャスト付」を必ずご使用ください。
ボンベ架	00066-000345	02-9030-2	
転倒防止キャスト付	00066-000356		

	ボンベ架サイズ	重量
	高さ:400mm 内径:φ115mm	ボンベ架:700g 転倒防止キャスト付:400g

月極	1割	2割	3割
----	----	----	----

エレベーター PTH-EL-1

ビジョントヒラ

足首の角度に合わせてフットサポートの角度を工具レスで変更可能



本体



取付例

	サイズ	材質	重量
	全長290mm(最短時)	アルミ	1.8kg (片側)

TAIS	00495-000071	商品番号	02-9100-2
------	--------------	------	------------------

月極	1割	2割	3割
----	----	----	----

どこでもテーブル nishiura T-D

ニシウラ

良い姿勢と使いやすさを重視した摂食嚥下テーブル



表面



裏面

テーブル取付例

※車いす付属品は非課税の車いすとセットでレンタルする場合、非課税となります。

●どこでもテーブル適合アーム



※車いすの取付に関しては左記適合アームイラストをご参照ください。
※車いすの機種によってはアーム高などの調整が必要な機種もございます。

どこでもテーブルを使用することで、肘をしっかりとテーブルに置くことができ、姿勢が安定します。食事時に前腕が適正なポジションにあることは、誤嚥などを防ぐだけでなく、ご利用者さま自身の身体負担への軽減にも繋がります。

	サイズ	材質	重量	※商品には別途保護カバーが付きま
	幅600×奥行710×厚み20mm	ポリ合板	3kg	

TAIS	01272-000007	商品番号	02-9050-2
------	--------------	------	------------------

月極	1割	2割	3割
----	----	----	----

税込価格で表記しています (非課税 商品を除く)

車いす付属品適合表

○：適合 ×：不適合 -：非該当 ※取付時に転倒防止キャスト付が必要です。

P	種別	メーカー	商品名	品番	延長棒 (日進医療器)	プレーキ延長棒 (松永製作所)	マルチボンベ架 KF-28 (日進医療器)	ボンベ架 (松永製作所)	ボンベ架 (ミキ)	エレベーター (ピジョンタヒラ)
58	自走	日進医療器	シン・ウルトラ	NA-SU1 エアリー仕様	×	-	○	-	-	-
	自走	日進医療器	シン・ウルトラ(40cm幅・43cm幅)	NA-SU2W エアリー仕様	×	-	○	-	-	-
	自走	日進医療器	シン・ウルトラ	NA-SU7・Hi エアリー仕様	×	-	○	-	-	-
	自走	日進医療器	シン・ウルトラ	NA-SU7・Lo エアリー仕様	×	-	○	-	-	-
59	自走	日進医療器	座王X	NA-X521W エアリー仕様	○	-	○	-	-	-
	自走	日進医療器	座王X	NA-XF7 エアリー仕様	○	-	×	-	-	-
	自走	日進医療器	ウルトラ	NA-U1 エアリー仕様	○	-	○	-	-	-
	自走	日進医療器	ウルトラ	NA-U2W エアリー仕様	○	-	○	-	-	-
	自走	日進医療器	ウルトラ	NA-U2W・BG エアリー仕様	○	-	○	-	-	-
	自走	日進医療器	ウルトラ	NA-U7 エアリー仕様	○	-	×	-	-	-
60	自走	松永製作所	ネクストコアII マルチ	NEXT2-31BE	-	×	-	※○	-	-
	自走	松永製作所	ネクストコアII アジャスト	NEXT2-51BE	-	×	-	※○	-	-
	自走	松永製作所	ネクストコア グラン	NEXT-12B HB	-	○	-	※○	-	-
	自走	松永製作所	ネクストコア アジャスト	NEXT-51B	-	○	-	※○	-	-
61	自走	松永製作所	ネクストコア ミニモ	NEXT-50B	-	○	-	※○	-	-
	自走	松永製作所	ネクストコア くるり	NEXT-71B	-	×	-	×	-	-
	自走	松永製作所	グレイスコア	GRC-11B	-	○	-	※○	-	-
	自走	松永製作所	グレイスコア・ミニモ	GRC-50B	-	○	-	※○	-	-
	自走	松永製作所	グレイスコア・アジャスト	GRC-51B	-	○	-	※○	-	-
62	自走	ミキ	6輪車いす	SKR-5	-	-	-	-	×	-
	自走	ミキ	カルティマ	CRT-5	-	-	-	-	○	-
	自走	ミキ	カルティマ	CRT-7	-	-	-	-	○	-
	自走	ミキ	カルッタ	CRT-1-CZ	-	-	-	-	○	-
63	自走	ミキ	カルッタ	CRT-3-CZ	-	-	-	-	○	-
	自走	ミキ	カルッタ	CRT-3LoB	-	-	-	-	○	-
	自走	ミキ	軽量モジュール車いす	MEF-22	-	-	-	-	×	-
	自走	ミキ	エア・フィッツ プレミアム22	AFP-22	-	-	-	-	×	-
65	介助	日進医療器	シン・ウルトラ	NAH-SU1 エアリー仕様	×	-	○	-	-	-
	介助	日進医療器	シン・ウルトラ	NAH-SU7・Hi エアリー仕様	×	-	○	-	-	-
	介助	日進医療器	シン・ウルトラ	NAH-SU7・Lo エアリー仕様	×	-	○	-	-	-
	介助	日進医療器	シン・ウルトラ(40cm幅・43cm幅)	NAH-SU2W エアリー仕様	×	-	○	-	-	-
	介助	日進医療器	ウルトラ	NAH-U1	○	-	○	-	-	-
	介助	日進医療器	ウルトラ	NAH-U2W エアリー仕様	○	-	○	-	-	-
	介助	日進医療器	ウルトラ	NAH-U7 エアリー仕様	○	-	×	-	-	-
66	介助	松永製作所	ネクストコアII マルチ	NEXT2-41BE	-	×	-	※○	-	-
	介助	松永製作所	ネクストコアII アジャスト	NEXT2-61BE	-	×	-	※○	-	-
	介助	松永製作所	ネクストコア グラン	NEXT-22B HB	-	○	-	※○	-	-
	介助	松永製作所	ネクストコア アジャスト	NEXT-61B	-	○	-	※○	-	-
67	介助	松永製作所	ネクストコア ミニモ	NEXT-60B	-	○	-	※○	-	-
	介助	松永製作所	ネクストコア くるり	NEXT-81B	-	×	-	×	-	-
	介助	松永製作所	グレイスコア	GRC-21B	-	○	-	※○	-	-
	介助	松永製作所	グレイスコア・ミニモ	GRC-60B	-	○	-	※○	-	-
	介助	松永製作所	グレイスコア・アジャスト	GRC-61B	-	○	-	※○	-	-
68	介助	ミキ	カルティマ	CRT-6	-	-	-	-	○	-
	介助	ミキ	カルティマ	CRT-8	-	-	-	-	○	-
	介助	ミキ	カルッタ	CRT-4-CZ	-	-	-	-	○	-
	介助	ミキ	カルッタ	CRT-2-CZ	-	-	-	-	○	-
	介助	ミキ	ミライト・ウィング	CRT-ES-4	-	-	-	-	×	-
69	介助	ミキ	6輪車いす	SKR-6	-	-	-	-	×	-
	介助	ミキ	6輪車いす	SKR-8	-	-	-	-	×	-
	介助	ミキ	エア・フィッツ プレミアム16	AFP-16	-	-	-	-	×	-
70	介助	松永製作所	マイチルト・コンパクトII	MH-CR2-SE	-	×	-	×	-	-
	介助	松永製作所	マイチルト・ミニ3D	MH-SRL-SE	-	×	-	×	-	-
	介助	日進医療器	ウルトラ	NAH-UC・Lo	×	-	×	-	-	-
	介助	日進医療器	ウルトラ	NAH-UC・Hi電動	×	-	×	-	-	-
71	介助	日進医療器	座王X	NAH-XF5 エアリー仕様	○	-	×	-	-	-
	介助	日進医療器	NEO-10αW		○	-	×	-	-	-
	介助	松永製作所	エリーゼ	FR-31TR HB	-	×	-	×	-	-
	介助	ピジョンタヒラ	ラクリオ®・ラクレスト®介助プレーキ付	PR-1000B・PR-2000B	-	-	-	-	-	○

スロープガイド

スロープは屋内外のさまざまな段差を緩やかな傾斜に変え、特に車いすのように車輪のついた用具を用いて移動する際に有効な福祉用具です。なお、福祉用具貸与には取り付けに際して工事を伴わないものに限ります。

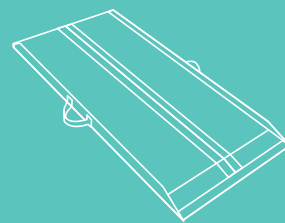

スロープの主な種類

段差を解消するスロープには、主に以下の2つの種類があります。

一枚板タイプ



一枚板タイプのスロープの場合、介助者さまもスロープ上を歩行するのでより安定して介助ができます。また走行可能な幅に余裕があり、レールタイプのように車輪をスロープに合わせる必要がないため活用範囲が広く、電動を含めてほとんどの車いすにも対応できます。

レールタイプ



レールタイプのスロープの場合、介助者さまはスロープに乗らず地面を歩くことになるのでスロープを使用しない場合と介助者さまの高さは変わりませんが、ご利用者さまが乗る車いすはスロープ上を進むため高さが徐々に上昇／下降していきます。左右のレール幅を調整できるため狭い場所でも使用可能で、持ち運びがしやすいメリットがあります。

段差に対するスロープの必要な長さの目安

段差に対するスロープの必要な長さや傾斜角度の目安を以下に提示します。実際には車いすの車種やご利用者さまの体重、介助者さまの体力、設置場所などの諸条件を考慮に入れて検討する必要があります。

車いすで自走する場合

スロープの長さ

段差の **12** 倍



傾斜角度 5°

目安となる傾斜角度は約5°です。車いすの自走に向けたゆるやかな傾斜です。

介助者同伴で走行する場合

スロープの長さ

段差の **6** 倍



傾斜角度 10°

目安となる傾斜角度は約10°です。多くの介助者さまが比較的楽に車いすを押すことができる傾斜です。

最大傾斜

スロープの長さ

段差の **4** 倍



傾斜角度 15°

目安となる傾斜角度は約15°です。かなりの急勾配なため、これ以上の角度は危険です。

●スロープの必要な長さの算出例(段差が30cmの場合)

使用状況	スロープの必要な長さの算出
車いすで自走する場合	30cm × 12 = 長さ 360cm のスロープ
介助者同伴で走行する場合	30cm × 6 = 長さ 180cm のスロープ
最大傾斜の場合	30cm × 4 = 長さ 120cm のスロープ

●注意事項

- このガイドはあくまで目安であり、メーカーや商品によって基準が異なる場合があります。例えばダンロップホームプロダクツはDUNLOPスロープの最大傾斜角度を14°としています。
- 電動車いすでスロープを登坂する場合、該当機種の実用登坂角度とスロープの傾斜角度を検討し、無理がないかご確認ください。また急勾配の場合はスロープの先端が電動車いすの底に当たらないかご注意ください。

電動車いすの実用登坂角度

電動車いすや電動アシストタイプの車いすでスロープを使用する場合は耐荷重の検討はもちろん、ご使用となる機種の実用登坂角度とスロープの傾斜角度をご確認ください。

機種名	実用登坂角度
WHILL Model RK (P72)	10°
WHILL Model CK2 (P72)	10°
WHILL Model CK (P72)	10°

機種名	実用登坂角度
セニアカー ET4D (P73)	10°
電動車いすNA-SUG1 (P73)	6°
JWアクティブPLUS+ Sタイプ (P73)	6°

DUNLOPスロープ

ダンロップホームプロダクツ

新掲載

上下を気にせずに設置でき、使いやすさと軽さ・安定性を両立した可搬形スロープ



介助者さまの安心感の向上

段差をなくし、つまずきに配慮。滑り止めも接触しやすく、安心して使えます。

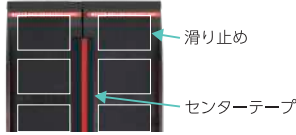

様々な間口サイズに対応

全幅68cm、有効幅65.5cm

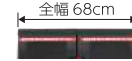

上下端の区別が不要

上下を気にせず設置可能。



耐久性・安定性の向上

規格値以上の耐久性・安定性を確認。従来品よりたわみも低減。

サイズ					耐荷重	材質					
幅[使用時]:680mm(内有効幅:655mm) 幅[収納時]:350mm 収納時の厚み:950mm 側壁の高さ:30mm					300kg	FRP・ポリウレタン					
品番	長さ	有効幅	幅[使用時]	幅[収納時]	重量	TAIS	商品番号	月極レンタル料金	1割負担額	2割負担額	3割負担額
DS-85	850mm	655mm	680mm	350mm	約4.0kg	00532-000061	08-1030-1				
DS-125	1250mm				約5.0kg	00532-000060	08-1031-1				
DS-165	1650mm				約7.0kg	00532-000059	08-1032-1				
DS-205	2050mm				約9.0kg	00532-000058	08-1033-1				
DS-230	2300mm				約10.0kg	00532-000057	08-1034-1				
DS-255	2550mm				約11.0kg	00532-000056	08-1035-1				
DS-285	2850mm				約12.0kg	00532-000055	08-1036-1				

段ない・ス 68

シコク

従来のスロープでは幅が狭く置けなかった場所でも設置でき、安心して走行できます

●段ない・ス



●段ない・ス68



従来タイプより-5cmコンパクトになり狭い間口でも対応可能

材質	耐荷重	サイズ
FRP、アルミ、合成ゴム、樹脂	300kg	幅[使用時]:680mm(内有効幅:650mm) 幅[収納時]:350mm

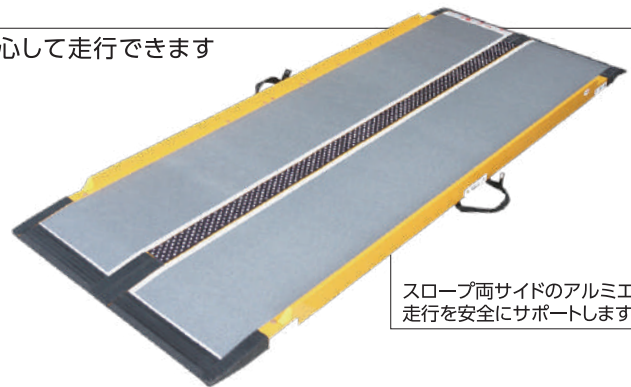

品名	品番	長さ	高さ	重量	TAIS	商品番号	月極レンタル料金	1割負担額	2割負担額	3割負担額
段ない・ス 68 650	628-110	650mm	51mm	約3.6kg	01235-000188	08-3010-1				
段ない・ス 68 800	628-120	800mm	51mm	約4.2kg	01235-000189	08-3011-1				
段ない・ス 68 1000	628-130	1000mm	51mm	約5.0kg	01235-000190	08-3012-1				
段ない・ス 68 1250	628-140	1250mm	51mm	約6.3kg	01235-000191	08-3013-1				
段ない・ス 68 1500	628-150	1500mm	51mm	約7.3kg	01235-000192	08-3014-1				
段ない・ス 68 1750	628-160	1750mm	61mm	約9.2kg	01235-000193	08-3015-1				
段ない・ス 68 2000	628-170	2000mm	61mm	約10.3kg	01235-000194	08-3016-1				
段ない・ス 68 2400	628-180	2400mm	61mm	約12.3kg	01235-000195	08-3017-1				
段ない・ス 68 2600	628-190	2600mm	61mm	約16.0kg	01235-000196	08-3018-1				
段ない・ス 68 2800	628-200	2800mm	61mm	約17.3kg	01235-000197	08-3019-1				

サービスコード スロープ:171008

ダンスロープエア-2

ダンロップホームプロダクツ



高品質な特殊カーボン繊維と中空構造により
業界最軽量クラスの車いす用可搬形スロープ

Dun-Slope *AIR2*



●持ち運び時



サイズ

- R-85Z・R-230Z・R-255Z・R-285Z／幅[使用時]:696mm
幅[収納時]:348mm
- R-125Z・R-165Z・R-205Z／幅[使用時]:694mm
幅[収納時]:347mm
- 全規格共通／有効幅:690mm 側壁の高さ:27mm
収納時の厚み:108mm

材質

カーボンFRP・ポリカーボネート

耐荷重

300kg

品番	長さ	有効幅	幅[使用時]	幅[収納時]	重量	TAIS	商品番号	月極レンタル料金	1割負担額	2割負担額	3割負担額
R-85Z	850mm	690mm	696mm	348mm	約4.3kg	00532-000054	08-1020-1				
R-125Z	1250mm				約5.7kg	00532-000053	08-1021-1				
R-165Z	1650mm		694mm	347mm	約7.0kg	00532-000052	08-1022-1				
R-205Z	2050mm				約8.5kg	00532-000051	08-1023-1				
R-230Z	2300mm				約9.6kg	00532-000050	08-1024-1				
R-255Z	2550mm		696mm	348mm	約10.5kg	00532-000049	08-1025-1				
R-285Z	2850mm				約11.5kg	00532-000048	08-1026-1				

ESKスライドスロープ ESK300R

イーストアイ

段差の高さや設置スペースの広さに合わせて任意の長さで
使え、複数の段差に使用できます



持ち運びに便利!

持ち運びに便利な
取っ手付き & 縮めて
コンパクト。



サイズ

[使用時] 幅250(有効幅180)×長さ1500~3000×厚さ75mm
[収納時] 幅250×長さ1210×厚さ80mm

重量

17.4kg(8.7kg/1本当たり)

耐荷重

250kg(セット)

材質

アルミ、樹脂

備考

傾斜角度10度以下でご使用ください。介助者は、スロープとスロープの間を歩いてください。
電動カート、電動車いすでの使用時は、総重量80kg以下(バッテリーなど含む)でご使用ください。

TAIS	00465-000090	商品番号	08-5000-1
月極	1割	2割	3割

インタースロープ

モルテン



材質

特殊エラストマー

●安全・安心への配慮

- ・ずれにくい素材で、置くだけで安全に使用できます。
- ・滑りにくい表面形状で、靴下や靴で歩いても安心して使用できます。
- ・段差が小さく滑らかな形状なので、すり足でもつまずきにくく、車いすや歩行器でも楽に走行できます。

●設置例

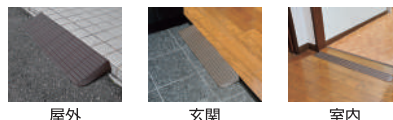

●様々な環境での使用

耐久性の高い特殊な素材により、
屋外から屋内まで広範囲に
使用できます。

品番	幅	高さ	奥行	重量	TAIS	商品番号	月極レンタル料金	1割負担額	2割負担額	3割負担額
MSRP1076	760mm	10mm	30mm	0.1kg	00054-000173	08-7000-1				
MSRP1576	760mm	15mm	50mm	0.25kg	00054-000174	08-7001-1				
MSRP2076	760mm	20mm	70mm	0.39kg	00054-000175	08-7002-1				
MSRP2576	760mm	25mm	90mm	0.56kg	00054-000176	08-7003-1				
MSRP3076	760mm	30mm	110mm	0.75kg	00054-000177	08-7004-1				
MSRP3576	760mm	35mm	130mm	1.0kg	00054-000178	08-7005-1				
MSRP4076	760mm	40mm	150mm	1.1kg	00054-000179	08-7006-1				
MSRP4576	760mm	45mm	170mm	2.1kg	00054-000180	08-7007-1				
MSRP5076	760mm	50mm	190mm	2.9kg	00054-000181	08-7008-1				

選択制とは、ご利用者さまが貸与と販売のいずれかを選べる制度です。

税込価格で表記しています (非課税 商品を除く)

移動用リフトガイド

移動用リフトは、自力での移動や移乗が困難な人のために身体または車いすごとを持ち上げるための福祉用具です。抱え上げ介護をしないノーリフティングポリシーのもと、安全安心な介護を実現するために大切な福祉用具です。

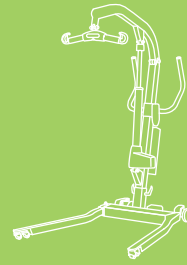

移動用リフトの主な種類

ベッドから車いす、ベッドからトイレ、浴室や玄関・アプローチなど移動用リフトにはシーンや用途に応じてさまざまな種類があります。

ベッド固定式リフト

リフト本体をベッド周辺に固定し、ベッドと車いす間、ベッドとポータブルトイレ間などへの移乗の際に使用されます。ベッド設置式リフトとも呼ばれます。

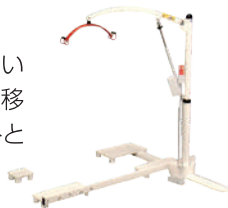

据え置き式リフト

走行用のレールを部屋内に組み立て、部屋内の移乗を行います。住宅工事は不要です。ベッド固定式リフトなどよりも比較的長い距離の移乗が可能です。



床走行式リフト

キャスター付で床を移動できるリフトです。ベッド周辺のみであればベッド固定式リフトの方が使いやすいといえますが、複数の場所で使う場合は床走行式リフトの方が便利です。



段差解消機

玄関や縁側、アプローチなどに設置し、上下に昇降することによって車いすに乗ったままでも安全に段差を解消するリフトです。スロープの設置が難しい場合などに便利です。



昇降座いす

座いすタイプのリフトで、座面が電動で昇降することによって床からの立ち座りをサポートします。



入浴用リフト

浴槽に設置して座面が電動で昇降することにより、浴槽内での立ち座りを安全にサポートするリフトです。



移動用リフトの重要性

介護の負担を大きく軽減しながら、ご利用者さまの身体への負担も少なく安全な移乗をサポートする移動用リフトは、ノーリフティングポリシーの広まりにより近年ますます重要性が高まっています。

ノーリフティングポリシーとは

1990年代の終わり頃よりオーストラリアでは看護師の腰痛予防対策のために危険や苦痛をしばしば伴う人力による抱え上げ介護を禁止とし、適切な福祉用具の使用による移乗の推進が提言され義務付けられるようになりました。これがノーリフティングポリシーです。

その後、ノーリフティングポリシーは国際的な広がりを見せ、2012年にはISO(国際標準化機構)が人力による移乗介助を原則禁止とし、適切な福祉用具の使用による移乗を推奨するガイドラインを作成しました。このように抱え上げ介護の禁止に向けて国際的な環境整備が進んできており、ノーリフティングポリシーは世界的な潮流になっていることは間違いありません。

我が国の動きを見ると、2013年に厚生労働省が、腰痛が多発している社会福祉施設における介護作業などを念頭に『職場における腰痛予防対策指針』を改訂し、人力による抱え上げは原則として行わず移乗時にはリフトなどの積極利用を提唱し、その適用対象を福祉・医療分野などにおける介護・看護作業全般に広げました。ここにきて国内においてもノーリフティングポリシーへの環境整備が徐々に進んできています。

このように、ご利用者さまと介護者さま双方の安全と安心を実現するために移動用リフトなどの福祉用具の重要性がますます高まっています。

車椅子用電動昇降機 UD-330

いすら

敷地や用途に合わせて直進乗り込みにも
L字乗り込みにも対応できます



開閉レバーを上下させることで開閉操作が行えます。



最大 650mm の階段対応



※単位:mm

●設置確認シート

- ① 利用者(車椅子含む) **150kg以内**である。
- ② **AC-100V**コンセントが必要。(電源コード4m付)
※オプションにて5mの延長コード有り。
- ③ 段差 **650mm以下**である。
- ④ 勾配 **1mで12mm以内**である。
- ⑤ ブリッジを倒したときに、段差との重なりがサッシ以外の部分で **40mm以上**である。
- ⑥ 開口寸法(出入り口幅) **720mm以上**である。
※開口寸法が足りない場合は別途ご相談ください。

●設置手順(L字乗り込みの場合)

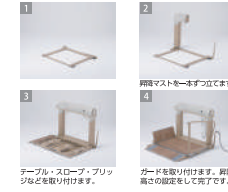

テーパー・スロープ・ブリッジなどを取り付けます。
ガードを取り付けます。昇降高さの設定をして完了です。

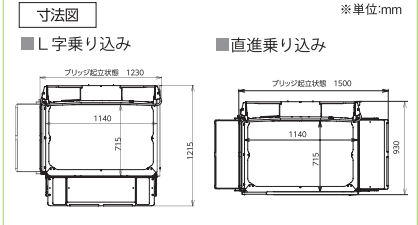

サイズ	重量
全幅(直進)930(L字)1215×全長(直進)1500(L字)1230×全高965~1560mm ●耐荷重:150kg ●電源:AC100V 50/60Hz ●昇降範囲:55~650mm ●昇降時間:50Hz:52秒/60Hz:43秒 ●介助者同乗:不可 ※電源コード4m付	98kg

TAIS	00084-000150	商品番号	12-5023-1
月極	1割	2割	3割

車椅子用電動昇降機 UD-900

いすら

耐荷重180kgで、電動車いすでのご利用は
もちろん介助者さまも同乗できます

ブリッジ幅の調整機能
ブリッジの幅は 65~90cm
まで調整可能



最大 900mm の階段対応

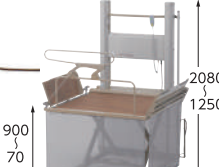

※単位:mm

スロープのスライド機能

スロープが斜めにスライドするため、スロープを設置する箇所に水勾配などわずかな傾斜がある場合でも、しっかり接地します。

●設置確認シート

- ① 利用者(車椅子含む) **180kg以内**である。
- ② **AC-100V**コンセントが必要。(電源コード4m付)
※オプションにて5mの延長コード有り。
- ③ 段差 **900mm以下**である。
- ④ 勾配 **1mで12mm以内**である。
- ⑤ ブリッジを倒したときに、段差との重なりがサッシ以外の部分で **40mm以上**である。
- ⑥ 開口寸法(出入り口幅) **730mm以上**である。
※開口寸法が足りない場合は別途ご相談ください。

●設置手順(直進乗り込みの場合)

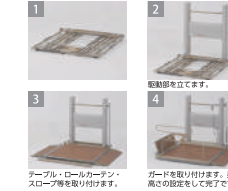

テーパー・ロールカーテン・スロープを取り付けます。
ガードを取り付けます。昇降高さの設定をして完了です。

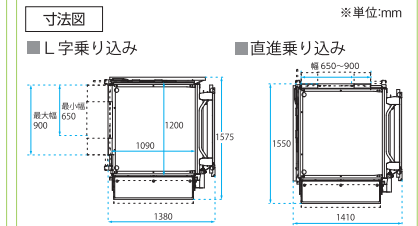

サイズ	重量
全幅(直進)1410(L字)1380×全長(直進)1550(L字)1575×全高1250~2080mm ●耐荷重:180kg ●電源:AC100V 50/60Hz ●昇降範囲:70~900mm ●昇降時間:50Hz:72秒/60Hz:60秒	143kg

TAIS	00084-000142	商品番号	12-5040-1
月極	1割	2割	3割

車椅子用電動昇降機 UD-320

いすら



お一人でも分解・組立がさらに短時間で簡単にできるコストパフォーマンスに優れた昇降機です

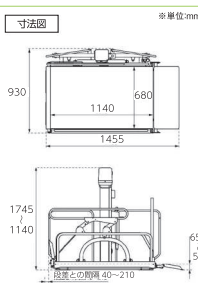
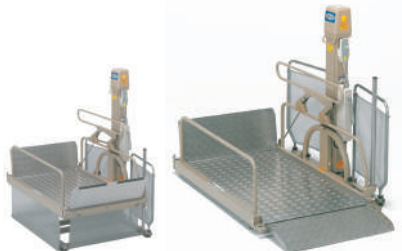

UD-320C・S 直進乗り込みタイプ

サイズ	重量
全幅930×全長1455(スロープを下げた状態)×全高1140~1745mm 材質: スチール、ステンレス、アルミ合金 ●耐荷重:150kg ●昇降範囲:55~650mm ●電源:AC100V 50/60Hz ●電源コード付(4m) ※スチール部分には2重塗装を施し、防錆効果を格段に向上させました。マストは設置場所に合わせて左右の入れかえができます。	75kg

TAIS	00084-000093	商品番号	12-5021-1
月極	1割	2割	3割

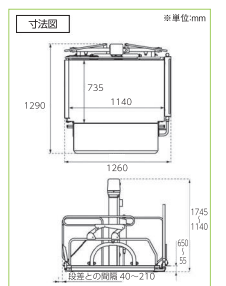

UD-320C・L L字乗り込みタイプ

サイズ	重量
全幅1290(スロープを下げた状態)×全長1260×全高1140~1745mm 材質: スチール、ステンレス、アルミ合金 ●耐荷重:150kg ●昇降範囲:55~650mm ●電源:AC100V 50/60Hz ●電源コード付(4m) ※スチール部分には2重塗装を施し、防錆効果を格段に向上させました。マストは設置場所に合わせて左右の入れかえができます。	79kg

TAIS	00084-000094	商品番号	12-5022-1
月極	1割	2割	3割

車椅子用電動昇降機 UD-650

在庫限り

いうら

1台で直進乗り込みとL字乗り込みにも対応
電動車いすはもちろん、介護者さまの同乗も可能です

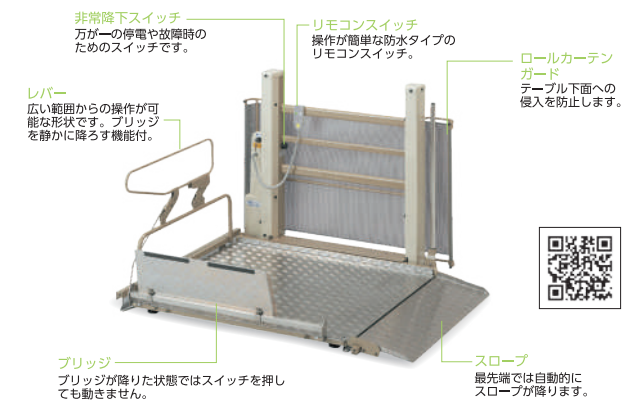

●設置確認シート

- ① 利用者(車椅子含む) **180kg以内**である。
- ② **AC-100Vコンセント**が必要。(電源コード4m付)
※オプションにて5mの延長コード有り。
- ③ **段差820mm以下**である。
- ④ **勾配1mで12mm以内**である。
- ⑤ **ブリッジを倒したときに、段差との重なりがサッシ以外の部分で40mm以上**である。
- ⑥ **開口寸法(出入り口幅)760mm以上**である。
※開口寸法が足りない場合は別途ご相談ください。

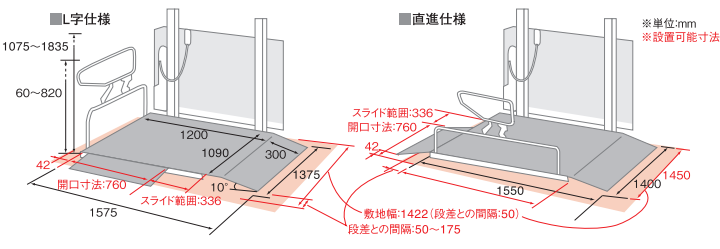

サイズ	重量	TAIS	00084-000082	商品番号	12-5020-1
全幅(直進)1400(L字)1375×全長(直進)1550(L字)1575×全高1075~1835mm ●耐荷重:180kg ●電源:AC100V 50/60Hz ●昇降範囲:60~820mm ●昇降時間:50Hz:55秒/60Hz:46秒	116kg	月極	1割	2割	3割

車いす用電動昇降機 微笑の向日葵

在庫限り

シコク

車いすでの移動を力強く支える車いす用電動昇降機

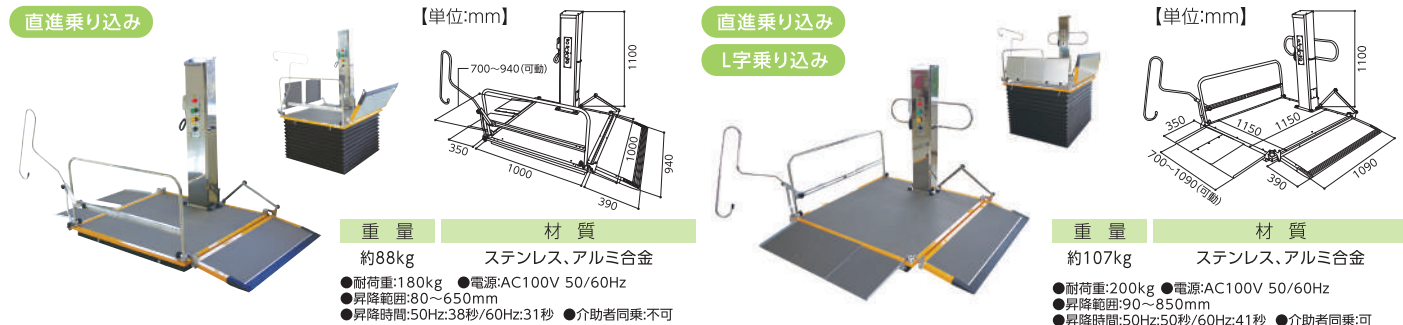

	敷地の縦*	敷地の横*	段差	間口
SK-S 直進乗り込み	2700mm以上	1500mm以上	650mm以下	800mm以上
	敷地の縦*	敷地の横*	段差	間口
SK-L 直進乗り込み	2800mm以上	1600mm以上	850mm以下	800mm以上
SK-L L字乗り込み	1600mm以上	2800mm以上		

※「敷地の縦・横」は車いすの乗り入れスペースを含みます。

TAIS	01235-000146	商品番号	12-5011-1
月極	1割	2割	3割

TAIS	01235-000147	商品番号	12-5010-1
月極	1割	2割	3割

据置式コンパクトリフト リーチ〈電動式〉 MREAD

モルテン

車いす外出時の介護者さまの負担を軽減する据置式電動コンパクトリフト

狭いスペースにも設置できるコンパクトサイズ
車いす約1台分のスペースで設置できるので、大型の電動リフトが置けない玄関でも、勾配のきついスロープを使わずに段差が解消できます。

リモコン操作でらくらく段差解消
簡単なリモコン操作で、車いすに乗ったまま上下できます。本体に接続された有線リモコンと、ワイヤレスリモコンの2種類を標準装備しています。



サイズ	電動ユニットサイズ		
全長1080×全幅900mm	長さ370×幅130×高さ680mm		
テーブルサイズ	重量		
長さ910×幅900×高さ40~400[無段階]mm	52kg		
●素材:スチール ●耐荷重:150kg ●電力:AC100V 50/60Hz 120W			
TAIS	00054-000277	商品番号	12-5030-1
月極	1割	2割	3割

税込価格で表記しています(非課税 商品を除く)

移乗サポートロボット Hug

FUJI

非課税

ベッドから車いす、車いすからお手洗いといった座位間の移乗動作や、脱衣場での立位保持をサポートするロボット

L1-02 新掲載



バッテリー 充電器

バッテリーが取り外し可能になりました。付属の充電器を使って充電いただけます。



L1-01

在庫限り



T1-02



L1-02の進化したポイント

利便性UP

取り外し可能なバッテリーになったことで、付属の充電器を使用して本体と離れた場所で充電できるようになりました。



充電器使用例

バッテリー両側のボタンを押しながら持ち上げることで、充電器から取り外しが可能です。

※バッテリーを充電しながらのご使用はできません。

バッテリー性能UP

バッテリーの寿命が、従来品(L1-01)に比べて2~3倍に向上したことで、より長期間お使いいただけるようになりました。

動作速度UP、滑らかな加減速

動作速度が従来品(L1-01)に比べて約1.6倍に向上し、25秒から16秒に短縮したことで、移乗介助にかかる時間が短くなりました。これにより、ご利用者さまが脇に負担を感じる時間が短くなり、より快適にお使いいただけます。



共通らくらく簡単操作

①ハグに寄りかかる



ハグを近づけ身体を寄せます。スリングシートは不要です。

②上体を起こす



簡単にリモコン操作で、ハグがやさしく抱え上げます。

③便座に座る



便座などへゆっくりと安全に座ることができます。

機種比較表

	L1-02	L1-01	T1-02
身体保持バー高さ調整	×		○
動作の特徴	コンパクトな動き		人が立ち上がる動き
駆動モーター	1基		2基
身長制限	140~180cm		
取回し範囲	約100cm		
1充電あたりの使用回数	約100回		
バッテリー充電方式	取り外し式	直接充電	取り外し式
充電時間	4時間	8時間	
耐荷重	100kg		
最小回転半径	820mm	910mm	
緊急停止装置などの安全機構	あり		
全長	880mm	950mm	
全幅	550mm	620mm	
全高	850~1200mm		880~1350mm
足載せ台	外幅520×高さ62mm		
キャスト径	前輪100mm 後輪50mm		
重量	30kg	35kg	

品名	品番	TAIS	商品番号	月額レンタル料金	1割負担額	2割負担額	3割負担額
移乗サポートロボット Hug L1	L1-02	01666-000014	12-9020-1				
	L1-01	01666-000002	12-9000-0				
移乗サポートロボット Hug T1	T1-02	01666-000003	12-9010-0				

床走行式電動介護リフト KQ-781

パラマウントベッド

非課税

剛性が高く揺れの少ないアルミフレーム製
 コードレス(充電式)で使いやすい電動介護リフト

- 脚先端の高さは6.6cmで低床ベッドに対応
- 足踏み式ペダルを踏むことでの脚の開閉が可能
- ハンガーフックは抜け止め付き
- ハンドルの取付位置は6cmおきの5段階
- 支柱の取付位置は5cmおきの3段階



手元スイッチで
ブームの上げ下げ
 緊急停止ボタン



● 操作しやすいダブルキャスター

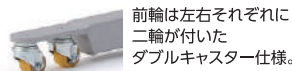

前輪は左右それぞれに
二輪が付いた
ダブルキャスター仕様。

● 広いハンガーフック昇降範囲

支柱の取付位置(3段階)を変更すること
によって、全高およびハンガーフックの高
さ範囲を以下の表のように設定すること
ができます。

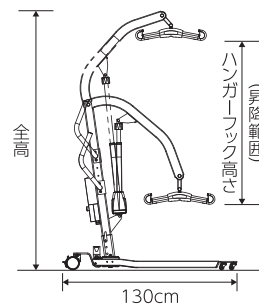

支柱取付位置	全高	ハンガーフック高さ
1番下の取付穴	141~205cm	61~184cm
真ん中の取付穴	136~200cm	56~179cm
1番上の取付穴	131~195cm	51~174cm

TAIS	00170-000695	商品番号	12-4000-0
月極	1割	2割	3割

サイズ	重量	安全使用荷重	モーター
全長1300×全幅650~1060mm	38kg	205kg	1モーター

ベッドサイド用リフト IL-210

いすら

新掲載

非課税

置くだけ簡単組み立てで移乗介助を補助し、負担を軽減します

安全装置
 非常の際に、赤いグリップ
 を回すことで、アームを下
 降させることができます。

アーム旋回ロック機能
 15度間隔でロックができ、
 介助がスムーズに行えます。



一人で約10分ほどで設置可能です。
 ※スリングシートは別売りです。

ハンガー
 吊り具の抜け止めがつい
 ているので、安心してお使
 いいただけます。

手元スイッチ
 昇降のための手
 元スイッチです。



サイドベース
 サイドベースの下側が80mm
 開いているので、ベッドサイド
 用テーブルも使用可能です。

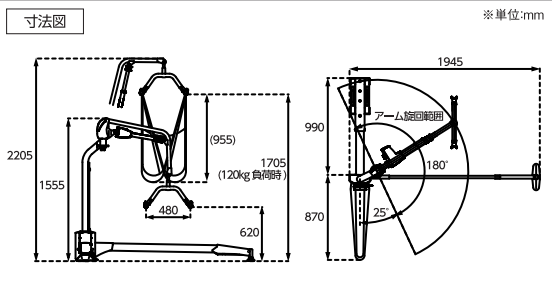
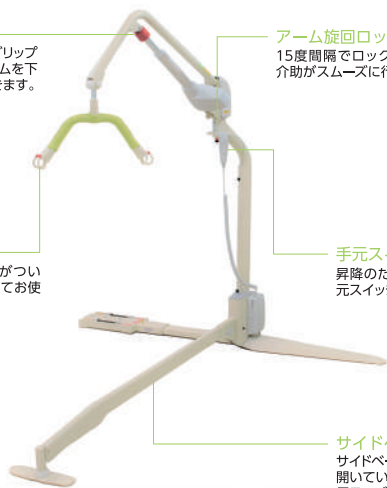

サイズ	重量
全長1945×全幅1860×全高1555~2205mm 吊り上げ高:最大1705mm/最小620mm ●最大吊り上げ荷重:120kg	77.5kg
TAIS	00084-000143
商品番号	12-2010-0
月極	1割
	2割
	3割

介護リフト つるべー Bセット

モリター

在庫限り

非課税

ベッドの重さを利用したベッド設置式リフト
 アームが360度回転するため、広い範囲で使用できます



組み立ても簡単で、介護の負担を大きく軽減。
 ※スリングシートは別売りです。

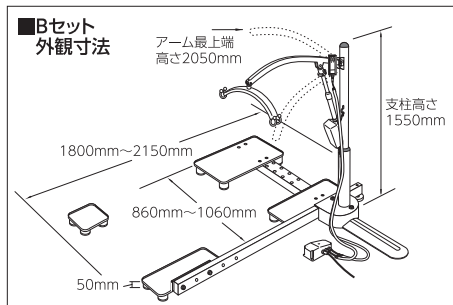

サイズ	重量
全高2050×全幅1800~2150×奥行860~1060mm 吊り上げ高:最大2050mm/最小880mm ●最大吊り上げ荷重:100kg ●電源:AC100V	56.4kg
TAIS	00229-000005
商品番号	12-2000-0
月極	1割
	2割
	3割

税込価格で表記しています(非課税 商品を除く)

かるがるプチV 標準セット 510070

竹虎

さまざまな場所に設置可能な組み立て式の架台セット
ベッドから車いすやポータブルトイレへの移乗をお手伝い



(架台寸法) W2650×D1000×H2315mm

セット内容

リフト本体(ハンドコントロール付)、バッテリー充電器、レール2.5m、脚台、レールローラー、ポール、アジャスタブルバンパー、吊り下げベルト10cm、組立部品



かるがるプチV 本体

ハンドコントロール

充電器



スリングシートにまっすぐ座れない方でも常に本体を水平に保つ機能を持つバランスバーにより、本体が傾くことなく安全に移動できます。

● 住宅改造工事が不要

架台は約10分で組み立てられ、大幅な住宅改造は必要ありません。2本のT字の脚でしっかりと支えるので、安定感もあります。畳のお部屋でも使用できます。

● 操作も充電も簡単

ボタン一つで上下に動作。横の移動は軽く手を添えるだけで可能です。最長208cmの本体ベルトでベッドはもちろん布団からでも最大150kgまで安定して持ち上げられます。またバッテリー充電式なので、コンセントに差し込むだけで充電ができます。

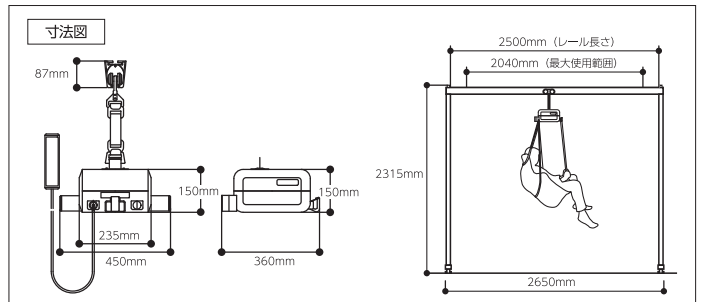

本体サイズ	本体重量	吊り上げ重量	吊り上げ距離
全高150×全幅550×奥行360mm	8.7kg	150kg	2080mm
TAIS 00110-000117	商品番号	12-3000-0	

月極	1割	2割	3割

枠内の商品をご購入商品になります

※使う方の症状に合わせたつり具をお選びください

かるがるプチV向けのスリングシート 竹虎

フルスリング
メッシュタイプ25005
TAIS:00110-000109



価格
48,400円

ローバック
メッシュタイプ25035
TAIS:00110-000110



価格
60,500円

● フルスリングメッシュタイプ25005

サイズ	S	M	L	XL
参考適応体重	30~60kg	55~90kg	85~120kg	110~140kg

● ローバックメッシュタイプ25035

サイズ	S	M	L	● 耐荷重/250kg	● 材質/ポリエステル
参考適応体重	30~60kg	55~90kg	85~120kg		

通気性と体圧分散機能に優れたスリングシート モリトー

スリングシートパオ
ハーフサイズ PAO100
TAIS:00229-000020



価格
51,700円

スリングシートパオ
フルサイズ PAO120
TAIS:00229-000021



価格
63,800円

備考

サイズ/700×1000mm
耐荷重/140kg
●目安として身長~180cmぐらいの方
●首や体幹の支持力が比較的しっかりした方におすすめ

備考

サイズ/700×1300mm
耐荷重/140kg
●目安として身長~175cmぐらいの方
●比較的首の据わりの悪い方におすすめ

ウェル・ネット研究所

脚部を交差・サポートし、座ったままで装着が可能です。
メッシュ生地で水抜けが良く、入浴にもご利用できます。



ハイバック
TAIS:
00161-000015



ローバック
TAIS:
00161-000014

●耐荷重/120kg

品名	品番	身長目安	価格
コンフォート ハイバック	WN-5102-S	~145cm	66,000円
	WN-5102-M	145cm~155cm	
	WN-5102-L	155cm~165cm	
	WN-5102-LL	165cm~175cm	
コンフォート ローバック	WN-5101-S	~145cm	70,400円
	WN-5101-M	145cm~160cm	
	WN-5101-L	160cm~175cm	

独立宣言スマート DSSM

コムラ製作所

電動昇降座いす『独立宣言』のコンパクトタイプ
腰・ひざに負担をかけない立ち座りをサポート



サイズ	重量	材質
幅510×奥行760×高さ655mm 座面高:90~580mm ●電源:AC100V ●昇降速度:17mm/sec ●耐荷重:80kg	29kg	背・座シート表面:塩ビレザー 背・座シート材:ウレタンフォーム、合板 肘掛け:ABS樹脂

TAIS	00088-000024	商品番号	12-1030-1
------	--------------	------	-----------

月極	1割	2割	3割
----	----	----	----

独立宣言エコライト DSERA

コムラ製作所

静音性の優れた昇降機構を使用
メンテナンス性にも優れており
消毒等の耐薬品にも優れた
耐久性を備えております



- 電源:AC100V
- 昇降速度:18mm/sec
- 耐荷重:100kg

サイズ	重量	材質
幅620×奥行780×高さ840mm 座面高:160~575mm	37kg	本体:鋼、アルミニウム合金、合板 シート:ポリ塩化ビニル、ウレタンフォーム

TAIS	00088-000012	商品番号	12-1000-1
------	--------------	------	-----------

月極	1割	2割	3割
----	----	----	----

独立宣言ローザ(ワイドシート) DSR5-W

コムラ製作所

低座面で
乗り降りラクラク



サイズ
幅690×奥行810×高さ975mm 座面高:15~610mm ●電源:AC100V ●昇降速度:14mm/sec ●耐荷重:80kg

重量
44kg

材質
本体:鋼、アルミニウム合金 背もたれ・肘掛け:合金 カバー:ABS樹脂、ポリスチレン

TAIS	00088-000023	商品番号	12-1010-1
------	--------------	------	-----------

月極	1割	2割	3割
----	----	----	----

アルコー6000型

星光医療器製作所

玄関のあがりかまちなどに置いて
使用する段差解消機

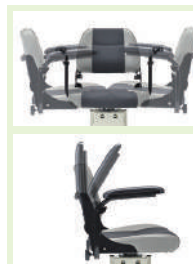

電動で左右へ無段階(360度)に回転しスイッチから指を離すと停止します。

肘置きは跳ね上げ式になっておりますので移乗に最適。幅調整も可能ですので体格に合わせて使用出来ます。



サイズ	重量	材質
幅560×奥行698×高さ800mm 座面高:440~860mm 座マット:400×400mm 厚さ:60mm ●上下ストローク:420mm ●アジャスター調高幅:25mm ●定格消費電力:100W ●耐荷重:100kg	33kg	スチール製

TAIS	00125-000056	商品番号	12-5000-1
------	--------------	------	-----------

月極	1割	2割	3割
----	----	----	----

バスリフト EWB101RS

TOTO

浴槽での立ち座りを安全にサポート

操作簡単、コンパクト設計

リモコンのボタンを押せば、シート部分が電動で昇降。
浴槽での立ち座りをサポートし、安全・快適に入浴を楽しめます。
介助者さまへの負担も軽減されます。



商品導入時のご留意事項

使用できない浴槽

- 浴槽内側の長さ800mm以下の和風浴槽
- 深さ500mm未満の洋風浴槽
- スーパーエクセレントバス ●首もたれ(ヘッドレスト)付き浴槽
- 低部から気泡を噴射する浴槽 ●丸型・大型浴槽
- 浴槽水浄化保温装置(24時間風呂)付き浴槽
- 浴槽リム面がフラットでない浴槽
- 中に手すり・グリップがある浴槽
(バスリフトと干渉する可能性がある場合)

入浴や浴槽に腰掛けた状態からバスリフトに移乗。トランスファーボード(別売)を使用するとより安全です。

リモコンでシートを降ろします。ボタンをはずすと途中で停止させることもできます。

シートを浴槽の底まで降ろし、自然な姿勢でゆったり入浴をお楽しみください。

設置条件 本体を設置できる寸法は青色寸法です。

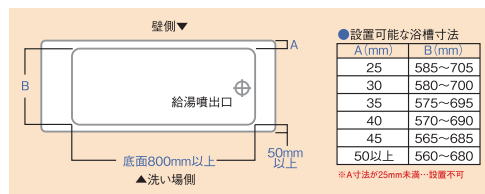

備考

ご利用可能体重: 35~100kg、重量: 20kg、運転回数 / 1回充電: 約 15回
充電可能回数: 約 500回、充電時間: 約 70分、電池容量: 3.0Ah
※バスリフトはお一人での使用はできません。必ず介助者がついて使用してください。

TAIS	00187-000247	商品番号	12-6020-1
------	--------------	------	-----------

月極	1割	2割	3割
----	----	----	----

LoRa無線つながるシリーズ シンプルモデル

ハカルプラス

施設・在宅向けモデル

【LoRa無線】超音波センサーペンダントセット

離床・徘徊をすぐお知らせ

超音波

事務所・フロア

送信機

超音波センサー

セット内容

- ペンダント Ci-LRS-P1
- 送信機 Ci-LRS-T1
- 超音波センサー Ci-LU1

【LoRa無線】ふむふむセンサーペンダントセット

ベッドからの「離床」をお知らせ

抗菌
防滴

事務所・フロア

送信機

ふむふむセンサー

ふむふむアダプター

ペンダント

セット内容

- ペンダント Ci-LRS-P1
- 送信機 Ci-LRS-T1
- ふむふむセンサー Ci-U5 (アダプター付) Ci-U5A

LoRa 無線つながるシリーズの仕組み



通信確認が1人でできる新機能

- ① 送信機の「ずっと停止」[5分停止] ボタンを3秒間同時長押し
 - ② ペンダントの画面で電波強度を確認しながら歩く
 - ③ 5分後に自動終了
-
- 送信機
- ペンダント
- 電波強度
- センサー: 100
- エリア: 1グループのみ

送信機1台でセンサーを最大2台接続可能



かんたん設定

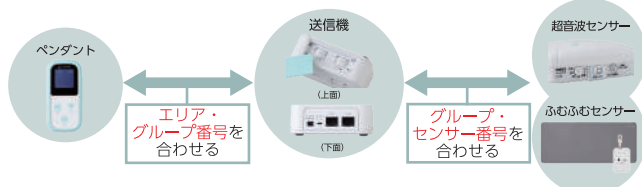

見通し1.5kmの長距離通信



サイズ	重量	材質	備考
ペンダント/幅53×奥行23×高さ108mm 送信機/幅100×奥行35×高さ67mm 超音波センサー/幅130×奥行93×高さ39mm ふむふむセンサー/横1200×縦500×厚み2mm(基盤部8mm) ふむふむアダプター/幅50×奥行13.6×高さ74mm	ペンダント/115g 送信機/145g 超音波センサー/130g ふむふむセンサー/1350g ふむふむアダプター/30g	ペンダント・送信機・ 超音波センサー/ ABS樹脂難燃性UL94-V0 ふむふむアダプター/ABC樹脂 ふむふむセンサー/ ターポリン	ペンダント 電源/リチウムポリマー電池 送信機 電源/専用ACアダプター AC100V±10% 超音波センサー 電源/単3アルカリ電池×4本 ふむふむセンサー 電源/コイン電池(CR2023型)×1個 耐水防塵(IP44) 生活防水・抗菌仕様 ふむふむアダプター 電源/各接続機器より電源供給

●LoRa無線つながるシリーズ シンプルモデル

品名	セット内容		TAIS	商品番号	月極レンタル料金	1割負担額	2割負担額	3割負担額
LoRa無線 シンプルモデル 超音波センサーペンダントセット	ペンダント	送信機	超音波 センサー	01398-000052	11-3020-1			
LoRa無線 シンプルモデル ふむふむセンサーペンダントセット	ペンダント	送信機	ふむふむ センサー	01398-000053	11-3021-1			

スタンダードシリーズ つながるモデル 施設向けモデル

ハカルプラス

【スタンダードシリーズ つながるモデル】 超音波センサーセット

離床・徘徊をすぐお知らせ



セット内容
●親機 ●子機 ●超音波センサー

親機 Ci-M1H-P
●サイズ: 172×111×97mm
●親機1台で子機を最大20台まで接続可能

子機 Ci-S4H
●サイズ: 70×48×115mm
●子機1台でセンサー2台接続可能

超音波センサー Ci-U1
●サイズ: 125×82×37mm
●3つのモード切替で見守り自在

【スタンダードシリーズ つながるモデル】 ふむふむセンサーセット

ベッドからの「離床」をお知らせ



セット内容
●親機 ●子機 ●ふむふむセンサー

親機 Ci-M1H-P
●サイズ: 172×111×97mm
●親機1台で子機を最大20台まで接続可能

子機 Ci-S4H
●サイズ: 70×48×115mm
●子機1台でセンサー2台接続可能

ふむふむセンサー Ci-U5
●サイズ: 1200×500×2mm
●500kg耐荷重＆防水・抗菌仕様
●三つ折り収納可能 ※ふむふむアダプター(Ci-U5A)付き

使いやすいペンダント Ci-P2

携帯型の受信機「ペンダント」は、生活防水仕様。親機から見通し100mの範囲まで受信します。



【スタンダードシリーズ 追加オプション品】

品名	セット内容	商品番号
スタンダードシリーズつながるモデル 超音波センサー増設セット	子機 超音波センサー	11-3012-1
スタンダードシリーズつながるモデル ふむふむセンサー増設セット	子機 ふむふむセンサー	11-3016-1
スタンダードシリーズつながるモデル ペンダント		11-3013-1

●スタンダードシリーズ つながるモデル

品名	セット内容	TAIS	商品番号	月額レンタル料金	1割負担額	2割負担額	3割負担額
スタンダードシリーズつながるモデル 超音波センサーセット	親機 子機 超音波センサー	01398-000027	11-3017-1				
スタンダードシリーズつながるモデル ふむふむセンサーセット	親機 子機 超音波センサー	01398-000034	11-3014-1				
スタンダードシリーズつながるモデル 超音波センサーペンダントセット	ペンダント 親機 子機 超音波センサー	01398-000013	11-3010-1				
スタンダードシリーズつながるモデル ふむふむセンサーペンダントセット	ペンダント 親機 子機 超音波センサー	01398-000035	11-3015-1				

ライトシリーズ かんたんモデル 在宅向けモデル

ハカルプラス



【ライトシリーズ かんたんモデル】 超音波センサーペンダントセット

離床・徘徊をすぐお知らせ



セット内容
●ペンダント ●送信機 ●超音波センサー

ペンダント Ci-LP1
●サイズ: 45×19×93mm
●10グループに分けて管理可能
●防水機能で簡単操作

送信機 Ci-LT1
●サイズ: 100×35×67mm
●最大見通し100m(ペンダントまで)
●10グループに分けて管理可能

超音波センサー Ci-LU1
●サイズ: 130×93×39mm
●最大見通し10m(送信機まで)
●検知範囲: 6段階調整可能
●10グループに分けて管理可能

【ライトシリーズ かんたんモデル】 ふむふむセンサーペンダントセット

ベッドからの「離床」をお知らせ



セット内容
●ペンダント ●送信機 ●ふむふむセンサー

ペンダント Ci-LP1
●サイズ: 45×19×93mm
●10グループに分けて管理可能
●防水機能で簡単操作

送信機 Ci-LT1
●サイズ: 100×35×67mm
●最大見通し100m(ペンダントまで)
●10グループに分けて管理可能

ふむふむセンサー Ci-U5
●サイズ: 1200×500×2mm
●500kg耐荷重＆防水・抗菌仕様
●三つ折り収納可能 ※ふむふむアダプター(Ci-U5A)付き

お手軽設定

各機器のグループとセンサー番号を合わせるだけ。(ペンダントにはセンサー番号で通知されます)



簡単操作

操作するボタンが少なくシンプルなので、誰もが使いやすい設計・デザインです。



受信時の操作は簡単「対応」のボタンで音を止め、ケアが終わったら「リセット」ボタンで通知を消去するだけです。

【ライトシリーズ 追加オプション品】

品名	セット内容	商品番号
ライトシリーズかんたんモデル 超音波センサー増設セット	送信機 超音波センサー	11-3001-1
ライトシリーズかんたんモデル ふむふむセンサー増設セット	送信機 ふむふむセンサー	11-3004-1
ライトシリーズかんたんモデル ペンダント		11-3002-1

●ライトシリーズ かんたんモデル

品名	セット内容	TAIS	商品番号	月額レンタル料金	1割負担額	2割負担額	3割負担額
ライトシリーズかんたんモデル 超音波センサーペンダントセット	ペンダント 送信機 超音波センサー	01398-000023	11-3000-1				
ライトシリーズかんたんモデル ふむふむセンサーペンダントセット	ペンダント 送信機 超音波センサー	01398-000037	11-3003-1				

家族コール4 ポータブル

テクノスジャパン

簡単操作！ご利用者さまの徘徊を見守るサポート機器

家族コール4A ポータブル

ベッドからの「離床」を報知

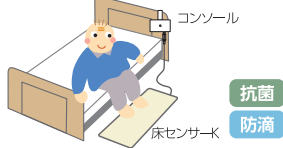

- セット内容
- 床センサーK
 - ポータブル受信器2K
 - コンソール

床センサーK MSK-2



- サイズ: 1000×500×3mm
- 折り畳みができて収納かんたん！
- 防滴加工！清拭可能！



家族コール4B ポータブル

ベッドからの「起き上がり」を報知



- セット内容
- ベッドセンサーK
 - ポータブル受信器2K
 - コンソール

ベッドセンサーK BSDK-2



- サイズ: 800×250×6mm
- 薄くて背中に敷いても違和感がない！
- 寝返り誤報なし！



家族コール4ポータブル基本機器

コンソール リニューアル HTHK-2 ポータブル受信器2K HRPTK-2



センサーと接続する送信器です

新機能 テスト送信ボタン
LEDランプが見やすい

- サイズ: 100×62×25(mm)
- TAIS: 00318-000223



100人まで識別可能です

履歴表示
大音量
携帯・機器両用

通達距離
約100m
(見通し)

- サイズ: 68×115×19(mm)
- TAIS: 00318-000225

家族コール4A・ポータブル HKPT-4A

TAIS	00318-000207	商品番号	11-1140-1
月極	1割	2割	3割

家族コール4B・ポータブル HKPT-4B

TAIS	00318-000209	商品番号	11-1150-1
月極	1割	2割	3割

家族コール3シリーズ

テクノスジャパン

在庫限り

家族コール3 ポータブル 基本機器

ポータブル受信器 K HRPTK-1 コンソール HTHK-1

メロディと振動で知らせます



- サイズ: 68×115×19(mm)
- TAIS: 00318-000183

センサーと接続する送信器です



- サイズ: 100×62×25(mm)
- TAIS: 00318-000161

家族コール3 スマート 基本機器

多機能受信器スマート K HRSMK-1 コンソール HTHK-1

メロディと振動で知らせます



- サイズ: 53×86×14(mm)
- TAIS: 00318-000163

センサーと接続する送信器です



- サイズ: 100×62×25(mm)
- TAIS: 00318-000161

オプション品

リピーターK (中継器) HPHK-1



- サイズ: 65×130×25(mm)
- 重量: 約170g
- 材質: ABS樹脂

TAIS	00318-000165
商品番号	11-1040-1
月極	1割 2割 3割

家族コール3A

ベッドからの「離床」を報知



床センサーK MSK-1



- サイズ: 1000×500×3mm
- 折り畳みができて収納かんたん！
- 防滴加工！清拭可能！

家族コール3B

ベッドからの「起き上がり」を報知



ベッドセンサーK BSDK-1



- サイズ: 800×250×6mm
- 薄くて背中に敷いても違和感がない！
- 寝返り誤報なし！

家族コール3C

「離床」や「徘徊」を報知

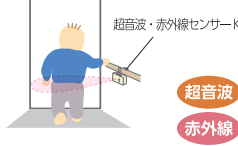

超音波・赤外線センサーK UI SK-1

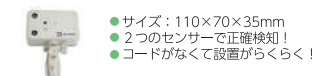

- サイズ: 110×70×35mm
- 2つのセンサーで正確検知！
- コードがなくて設置がらくらく！

家族コール3D

ドアや窓を開くと報知



ドアスイッチ K DRS1-K

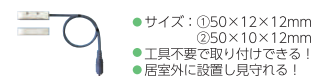

- サイズ: ①50×12×12mm
- ②50×10×12mm
- 工具不要で取り付けできる！
- 居室外に設置し見守れる！

■家族コール3 ポータブル

商品名	品番	セット内容	TAIS	商品番号	月極レンタル料金	1割負担額	2割負担額	3割負担額
家族コール3A・ポータブル	HKPT-3A	床センサーK、コンソール ポータブル受信器K	00318-000184	11-1100-1				
家族コール3B・ポータブル	HKPT-3B	ベッドセンサーK、コンソール ポータブル受信器K	00318-000185	11-1110-1				
家族コール3C・ポータブル	HKPT-3C	超音波・赤外線センサーK、自在クランプ ポータブル受信器K	00318-000186	11-1120-1				
家族コール3D・ポータブル	HKPT-3D	ドアスイッチK、コンソール ポータブル受信器K	00318-000187	11-1130-1				

■家族コール3 スマート

商品名	品番	セット内容	TAIS	商品番号	月極レンタル料金	1割負担額	2割負担額	3割負担額
家族コール3A・スマート	HKSM-3A	床センサーK、コンソール 多機能受信器スマートK	00318-000150	11-1000-1				
家族コール3B・スマート	HKSM-3B	ベッドセンサーK、コンソール 多機能受信器スマートK	00318-000151	11-1010-1				
家族コール3C・スマート	HKSM-3C	超音波・赤外線センサーK、自在クランプ 多機能受信器スマートK	00318-000152	11-1020-1				
家族コール3D・スマート	HKSM-3D	ドアスイッチK、コンソール 多機能受信器スマートK	00318-000153	11-1030-1				

お問い合わせは